

TOSHIBA

Leading Innovation >>>

КОНДИЦИОНЕР (МУЛЬТИСПЛИТ-СИСТЕМА)

Руководство пользователя



Наружный блок

Модель:

<Модель с тепловым насосом>

MMY-MAP0804HT8-E
MMY-MAP1004HT8-E
MMY-MAP1204HT8-E
MMY-MAP1404HT8-E
MMY-MAP1604HT8-E

MMY-MAP0804HT8Z-E
MMY-MAP1004HT8Z-E
MMY-MAP1204HT8Z-E
MMY-MAP1404HT8Z-E
MMY-MAP1604HT8Z-E

MMY-MAP0804HT8ZG-E
MMY-MAP1004HT8ZG-E
MMY-MAP1204HT8ZG-E
MMY-MAP1404HT8ZG-E
MMY-MAP1604HT8ZG-E

<Модель только с охлаждением>

MMY-MAP0804T8-E
MMY-MAP1004T8-E
MMY-MAP1204T8-E
MMY-MAP1404T8-E
MMY-MAP1604T8-E

MMY-MAP0804T8Z-E
MMY-MAP1004T8Z-E
MMY-MAP1204T8Z-E
MMY-MAP1404T8Z-E
MMY-MAP1604T8Z-E

MMY-MAP0804T8ZG-E
MMY-MAP1004T8ZG-E
MMY-MAP1204T8ZG-E
MMY-MAP1404T8ZG-E
MMY-MAP1604T8ZG-E

Для коммерческого использования
Не предназначено для широкой публики

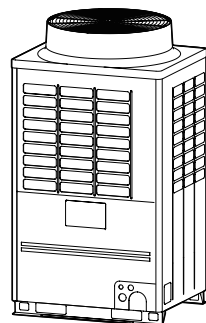

Translated instruction

Благодарим за покупку кондиционера воздуха производства TOSHIBA.
Перед тем как приступить к эксплуатации кондиционера воздуха, пожалуйста, внимательно прочтите данное Руководство пользователя.

- Обязательно получите "Руководство пользователя" и "Руководство по установке" у застройщика (или дилера).

Просьба к застройщику или дилеру

- Пожалуйста, ясно объясните содержание Руководства пользователя и вручите его пользователю.

ВНЕДРЕНИЕ НОВОГО ХЛАДАГЕНТА

В данном кондиционере воздуха в целях предотвращения разрушения озонового слоя вместо обычного холодильного агента R22 используется новый холодильный агент HFC (R410A).

Данное устройство не предназначено для эксплуатации лицами с ослабленными физическими, сенсорными или умственными способностями (в том числе детьми), или лицами с недостаточным уровнем опыта или знаний, за исключением тех случаев, когда за ними наблюдают или дают указания по использованию данного устройства лица, отвечающие за их безопасность.

Содержание

1 ПРАВИЛА ТЕХНИКИ БЕЗОПАСНОСТИ.	2
2 НАИМЕНОВАНИЕ УЗЛОВ	5
3 НАЗВАНИЕ И ФУНКЦИИ ЧАСТЕЙ ПУЛЬТА ДИСТАНЦИОННОГО УПРАВЛЕНИЯ	7
4 ПРАВИЛЬНАЯ ЭКСПЛУАТАЦИЯ	9
5 ИСПОЛЬЗОВАНИЕ ТАЙМЕРА	10
6 УСТАНОВКА	10
7 РАБОТА И ЭФФЕКТИВНОСТЬ КОНДИЦИОНЕРА	11
8 НАПРАВЛЕНИЕ ЖАЛЮЗЕЙ	12
9 РАБОТА И ЭФФЕКТИВНОСТЬ КОНДИЦИОНЕРА	17
10 ОБСЛУЖИВАНИЕ	17
11 ПРИ ОБНАРУЖЕНИИ СЛЕДУЮЩИХ ПРИЗНАКОВ НЕПОЛАДКИ	19
12 ТЕХНИЧЕСКИЕ ХАРАКТЕРИСТИКИ	20

Внимательно прочтите данные инструкции, так как в них содержится важная информация, соответствующая директиве "Оборудование" (Директива 2006/42/EC), и убедитесь, что они вам понятны.







Общее Обозначение: Кондиционер Воздуха

Определение квалифицированного монтажника или квалифицированного специалиста по обслуживанию

Этот кондиционер должен устанавливаться, обслуживаться, ремонтироваться и демонтироваться квалифицированным монтажником или квалифицированным специалистом по обслуживанию. Каждый раз, когда вам нужно будет проделать какую-либо из этих операций, обращайтесь к квалифицированному монтажнику или специалисту по обслуживанию.
Квалифицированный монтажник или квалифицированный специалист по обслуживанию — это лицо, имеющее квалификацию и знания, указанные в таблице ниже.

Лицо	Необходимые квалификация и знание
• Квалифицированный монтажник	<ul style="list-style-type: none"> • Квалифицированный монтажник — это лицо, которое устанавливает, обслуживает, перемещает и демонтирует кондиционеры производства компании Toshiba Carrier Corporation. Он или она прошел обучение по вопросам установки, технического обслуживания, переустановки и демонтажа кондиционеров производства компании Toshiba Carrier Corporation, или же был научен таким действиям лицом или лицами, получившими необходимое обучение, и поэтому детально знаком со всем, что относится к указанным действиям. • Квалифицированный монтажник, допущенный к выполнению необходимых электротехнических работ при установке, переустановке и демонтаже, имеет соответствующую этим работам квалификацию, предусмотренную местным законодательством и нормативами, и представляет собой лицо, обученное вопросам электротехнического характера, связанным с кондиционерами производства компании Toshiba Carrier Corporation, или же он был научен таким вопросам лицом или лицами, прошедшими необходимую подготовку, и поэтому детально знаком со всем, что относится к такой работе. • Квалифицированный монтажник, допущенный к выполнению необходимых работ по прокладке трубок хладагента и обращению с хладагентом при установке, переустановке и демонтаже, имеет соответствующую этим работам квалификацию, предусмотренную местным законодательством и нормативами, и представляет собой лицо, обученное вопросам прокладки трубок хладагента и обращению с хладагентом, связанным с кондиционерами производства компании Toshiba Carrier Corporation, или же он был научен таким вопросам лицом или лицами, прошедшими необходимую подготовку, и поэтому детально знаком со всем, что относится к такой работе. • Квалифицированный монтажник, допущенный к выполнению высотных работ, был обучен по вопросам, связанным с работой на высоте с кондиционерами производства Toshiba Carrier Corporation, или же получил указания по данному вопросу от лица или лиц, которые были этому обучены, и поэтому детально знаком со всем, что относится к такой работе.
• Квалифицированный специалист по обслуживанию	<ul style="list-style-type: none"> • Квалифицированный специалист по обслуживанию — это лицо, которое устанавливает, ремонтирует, обслуживает, перемещает и демонтирует кондиционеры производства компании Toshiba Carrier Corporation. Он или она прошел обучение по вопросам установки, ремонта, технического обслуживания, переустановки и демонтажа кондиционеров производства компании Toshiba Carrier Corporation, или же был обучен таким действиям лицом или лицами, получившими необходимое обучение, и поэтому детально знаком со всем, что относится к указанным действиям. • Квалифицированный специалист по обслуживанию, допущенный к выполнению необходимых электротехнических работ при установке, ремонте, переустановке и демонтаже, имеет соответствующую этим работам квалификацию, предусмотренную местным законодательством и нормативами, и представляет собой лицо, обученное вопросам электротехнического характера, связанным с кондиционерами производства компании Toshiba Carrier Corporation, или же он был обучен таким вопросам лицом или лицами, прошедшими необходимую подготовку, и поэтому детально знаком со всем, что относится к такой работе. • Квалифицированный специалист по обслуживанию, допущенный к выполнению необходимых работ по прокладке трубок хладагента и обращению с хладагентом при установке, ремонте, переустановке и демонтаже, имеет соответствующую этим работам квалификацию, предусмотренную местным законодательством и нормативами, и представляет собой лицо, обученное вопросам прокладки трубок хладагента и обращению с хладагентом, связанным с кондиционерами производства компании Toshiba Carrier Corporation, или же он был обучен таким вопросам лицом или лицами, прошедшими необходимую подготовку, и поэтому детально знаком со всем, что относится к такой работе. • Квалифицированный специалист по обслуживанию, допущенный к выполнению высотных работ, был обучен по вопросам, связанным с работой на высоте с кондиционерами производства Toshiba Carrier Corporation, или же получил указания по данному вопросу от лица или лиц, которые были этому обучены, и поэтому детально знаком со всем, что относится к такой работе.

■ Предупреждающие символы на корпусе кондиционера

Предупреждающий символ	Описание		
 <table border="1"> <tr> <td>WARNING</td> </tr> <tr> <td>ELECTRICAL SHOCK HAZARD Disconnect all remote electric power supplies before servicing.</td> </tr> </table>	WARNING	ELECTRICAL SHOCK HAZARD Disconnect all remote electric power supplies before servicing.	<p>ПРЕДУПРЕЖДЕНИЕ</p> <p>ОПАСНОСТЬ ПОРАЖЕНИЯ ЭЛЕКТРИЧЕСКИМ ТОКОМ Перед выполнением обслуживания нужно отключить все внешние источники электроэнергии.</p>
WARNING			
ELECTRICAL SHOCK HAZARD Disconnect all remote electric power supplies before servicing.			
 <table border="1"> <tr> <td>WARNING</td> </tr> <tr> <td>Moving parts. Do not operate unit with grille removed. Stop the unit before the servicing.</td> </tr> </table>	WARNING	Moving parts. Do not operate unit with grille removed. Stop the unit before the servicing.	<p>ПРЕДУПРЕЖДЕНИЕ</p> <p>Движущиеся части. Запрещается работать на устройстве при движущейся решетке. Перед обслуживанием устройство нужно остановить.</p>
WARNING			
Moving parts. Do not operate unit with grille removed. Stop the unit before the servicing.			
 <table border="1"> <tr> <td>CAUTION</td> </tr> <tr> <td>High temperature parts. You might get burned when removing this panel.</td> </tr> </table>	CAUTION	High temperature parts. You might get burned when removing this panel.	<p>ВНИМАНИЕ</p> <p>Горячие детали. При снятии этой панели можно получить ожог.</p>
CAUTION			
High temperature parts. You might get burned when removing this panel.			
 <table border="1"> <tr> <td>CAUTION</td> </tr> <tr> <td>Do not touch the aluminum fins of the unit. Doing so may result in injury.</td> </tr> </table>	CAUTION	Do not touch the aluminum fins of the unit. Doing so may result in injury.	<p>ВНИМАНИЕ</p> <p>Не касайтесь алюминиевого оребрения на устройстве. Это может привести к травме.</p>
CAUTION			
Do not touch the aluminum fins of the unit. Doing so may result in injury.			
 <table border="1"> <tr> <td>CAUTION</td> </tr> <tr> <td>BURST HAZARD Open the service valves before the operation, otherwise there might be the burst.</td> </tr> </table>	CAUTION	BURST HAZARD Open the service valves before the operation, otherwise there might be the burst.	<p>ВНИМАНИЕ</p> <p>ОПАСНОСТЬ РАЗРЫВА Отсоедините все дистанционные устройства перед обслуживанием нужно открыть вентили, иначе может произойти разрыв.</p>
CAUTION			
BURST HAZARD Open the service valves before the operation, otherwise there might be the burst.			
 <table border="1"> <tr> <td>CAUTION</td> </tr> <tr> <td>Do not climb onto the fan guard. Doing so may result in injury.</td> </tr> </table>	CAUTION	Do not climb onto the fan guard. Doing so may result in injury.	<p>ВНИМАНИЕ</p> <p>Запрещается взбираться на кожух вентилятора. Это может привести к травме.</p>
CAUTION			
Do not climb onto the fan guard. Doing so may result in injury.			

1 ПРАВИЛА ТЕХНИКИ БЕЗОПАСНОСТИ

⚠ ПРЕДУПРЕЖДЕНИЕ

Общие меры предосторожности

- Внимательно прочтите данное руководство по эксплуатации перед запуском кондиционера. При каждодневном использовании кондиционера следует учитывать множество важных аспектов.
- Для выполнения установки системы обратитесь к дилеру или специалисту. Установку кондиционера воздуха способен только квалифицированный специалист по установке (*1). Установка кондиционера неквалифицированным лицом может привести к возникновению таких проблем, как: пожар, поражение электрическим током, травмы, утечка воды, шум и вибрация.
- Места, где шум работы наружного блока может причинить беспокойство. (При установке наружного блока на границе с соседями учитывайте уровень шума.)

Перевозка и хранение

- При перевозке кондиционера необходимо надевать ботинки с защитными носками, защитные перчатки и другую защитную одежду.
- При транспортировке кондиционера не беритесь за обвязку вокруг картонной упаковки. Если обвязка лопнет, вы можете получить травму.
- При складировании упаковочных коробок для хранения или перевозки соблюдайте меры предосторожности, указанные на них. В противном случае штабель может рухнуть.
- Необходимо убедиться, что кондиционер перевозится в устойчивом положении. Если на какой-либо части изделия вы заметите повреждения, обратитесь к вашему дилеру.

Установка

- Проводить электротехнические работы по установке кондиционера разрешается только квалифицированному монтажнику (*1) или квалифицированному специалисту по обслуживанию (*1). Ни при каких обстоятельствах эти работы нельзя поручать неквалифицированным лицам, иначе при неправильном выполнении работ возможны поражения электрическим током и/или утечка электроэнергии.
- По окончании установки монтажник должен рассказать, где расположены сетевые выключатели. В случае проблем с кондиционером установите сетевой выключатель в положение OFF (ВЫКЛ) и свяжитесь со специалистом по обслуживанию.
- При установке в небольшом помещении нужно принять меры к тому, чтобы даже в случае утечки хладагента не создавалась его предельная концентрация в воздухе помещения. При применении указанных мер нужно консультироваться с дилером, у которого был приобретен данный кондиционер. Накопление паров хладагента в высоких концентрациях может вызвать несчастный случай из-за кислородной недостаточности.
- Не устанавливайте кондиционер в местах, подверженных риску воздействия воспламеняющихся газов. В случае утечки воспламеняющегося газа и повышения его концентрации вокруг блока может произойти возгорание.
- Что касается отдельно приобретаемых частей, обязательно используйте только изделия, указанные производителем. Использование изделий, отличных от указанных производителем, может привести к пожару, поражению электрическим током, утечке воды и др. Для выполнения установки обращайтесь к специалисту.
- Убедитесь в том, что заземление правильно выполнено.

Эксплуатация

- Прежде чем снимать решетку на воздухозаборнике внутреннего блока или на служебной панели наружного блока, установленного вне помещения, установите сетевой выключатель в положение OFF (ВЫКЛ). Если сетевой выключатель не установить в положение OFF (ВЫКЛ), можно получить удар электрическим током при контакте с внутренними узлами кондиционера. Снимать решетку воздухозаборника на устройствах, установленных в помещении и вне его, разрешается только квалифицированным монтажникам (*1) или квалифицированным специалистам по обслуживанию (*1).
- Внутри кондиционера есть участки, находящиеся под высоким напряжением, и вращающиеся детали. Из-за опасности поражения электрическим током или травмы при попадании пальцев или других предметов во вращающиеся части, не снимайте решетку воздухозаборника внутреннего блока или служебную панель наружного блока. Для проведения работ, при которых нужно снимать эти детали, вызывайте квалифицированного монтажника или квалифицированного специалиста по обслуживанию.
- Не перемещайте и не выполняйте ремонт устройств самостоятельно. Внутри устройства находятся компоненты под высоким напряжением, и снятие крышки или основного устройства может привести к поражению электрическим током.
- Использование подставки высотой более 50 см для чистки фильтра внутреннего блока или выполнения других работ относится к категории высотных работ. Из-за опасности падения и сопутствующему этому травм эту работу не должны выполнять неквалифицированные лица. Когда возникает необходимость в такой работе, не делайте ее самостоятельно, а обратитесь к квалифицированному монтажнику или специалисту по обслуживанию.
- Не касайтесь алюминиевого оребрения на наружном блоке. В противном случае можно получить травму. Если нужно касаться оребрения, не делайте этого сами, попросите монтажника или квалифицированного специалиста по обслуживанию.
- Запрещается залезать или класть какие-либо предметы на верхнюю часть наружного блока. Вы можете упасть, или же эти предметы могут свалиться с наружного блока и причинить травму.
- Нельзя устанавливать какие-либо отопительные приборы в местах, где на них будет непосредственно попадать воздушный поток от кондиционера, так как это может приводить к неполному сгоранию.
- При работе кондиционера в одном месте с отопительными приборами необходимо обеспечить приток в помещение свежего воздуха. Плохая вентиляция вызывает недостаток кислорода.
- При использовании кондиционера в закрытом помещении необходимо обеспечить приток в помещение свежего воздуха. Плохая вентиляция вызывает недостаток кислорода.
- Не направляйте поток холодного воздуха на свое тело в течение длительного времени и не переохлаждайтесь. Это может привести к ухудшению физического состояния и болезням.
- Никогда не вставляйте палец или других предметов в воздухозаборное и воздуховыпускное отверстия. Это может привести к травмам, поскольку вентилятор внутри блока вращается на высокой скорости.

- В случае ненадлежащего выполнения кондиционирования воздуха (охлаждения и обогрева) обратитесь в магазин, в котором вы приобрели кондиционер, поскольку причина может заключаться в утечке холодильного агента. Когда ремонт включает в себя дополнительное пополнение хладагента, проверьте детали ремонта вместе с квалифицированным специалистом по обслуживанию (*1).
- Перед выполнением чистки обязательно выключайте кондиционер и сетевой прерыватель. Несоблюдение этого указания может привести к травмам, поскольку вентилятор внутри блока вращается на высокой скорости.

Ремонт

- Если вы обнаружили какие-либо неполадки в работе кондиционера (например, появилось сообщение об ошибке, запахах гари, слышны странные звуки, кондиционер не охлаждает или не нагревает воздух, подтекает вода) — не трогайте кондиционер самостоятельно, переведите его сетевой выключатель в положение выключения OFF (ВЫКЛ) и вызовите квалифицированного специалиста по обслуживанию. До прибытия квалифицированного специалиста по обслуживанию позаботьтесь о том, чтобы электропитание кондиционера не могло быть случайно включено (например, поставьте знак "Не работает" рядом с сетевым выключателем). Если неисправный кондиционер будет продолжать работать, то механические проблемы могут усугубиться, или же может произойти поражение электрическим током и т.п.
- Если вы обнаружили повреждение решетки воздухозаборника, не подходите к наружному блоку, а вместо этого установите сетевой выключатель в положение OFF (ВЫКЛ) и вызовите квалифицированного специалиста по обслуживанию для ремонта. До окончания ремонта не возвращайте сетевой выключатель в положение ON (ВКЛ).
- Если вы обнаружили, что внутренний блок может упасть, не приближайтесь к нему, а установите сетевой выключатель в положение OFF (ВЫКЛ) и вызовите квалифицированного монтажника или специалиста по обслуживанию для укрепления блока. До окончания ремонта не возвращайте сетевой выключатель в положение ON (ВКЛ).
- Если вы обнаружили, что наружный блок может опрокинуться, не приближайтесь к нему, а установите сетевой выключатель в положение OFF (ВЫКЛ) и вызовите квалифицированного монтажника или специалиста по обслуживанию для укрепления блока или его перемонтажа. До окончания работ по укреплению блока или его перемонтажу не возвращайте сетевой выключатель в положение ON (ВКЛ).
- Не модифицируйте устройство. Это может привести к пожару, поражению электрическим током и т. д.

Переустановка на другое место

- Если нужно переустановить кондиционер на другое место, не делайте этого сами, попросите монтажника или квалифицированного специалиста по обслуживанию. Неправильная переустановка кондиционера может привести к поражению электрическим током и/или к пожару.

ВНИМАНИЕ

ДЛЯ ОТКЛЮЧЕНИЯ УСТРОЙСТВА ОТ СЕТИ

- Это устройство необходимо подключать к сети с помощью переключателя с зазором между разомкнутыми контактами не менее 3 мм.

В ЦЕПИ ПОДАЧИ ПИТАНИЯ ДАННОГО КОНДИЦИОНЕРА ДОЛЖЕН ИСПОЛЬЗОВАТЬСЯ УСТАНОВОЧНЫЙ ПЛАВКИЙ ПРЕДОХРАНИТЕЛЬ (МОГУТ ИСПОЛЬЗОВАТЬСЯ ВСЕ ТИПЫ).

МЕРЫ ПРЕДОСТОРОЖНОСТИ ПРИ УСТАНОВКЕ (Обязательно соблюдайте следующие меры предосторожности.)

- Обязательно проложите сливной шланг для обеспечения хорошего слива. Плохой сток может привести к затоплению помещения и намоканию мебели.
- Обязательно используйте для кондиционера отдельный источник питания с требуемым номинальным напряжением, иначе устройство может сломаться или стать причиной пожара.
- Убедитесь в том, что наружные блоки зафиксированы на платформе. В противном случае блоки могут упасть или могут произойти другие несчастные случаи.

МЕРЫ ПРЕДОСТОРОЖНОСТИ ПРИ РАБОТЕ









- Не используйте этот кондиционер для специальных целей, например сохранения продуктов, точных приборов, объектов искусства, разведения животных, хранения автомобилей, летательных аппаратов и т.п.
- Не прикасайтесь к элементам управления влажными руками, так как это может привести к поражению электрическим током.
- Если кондиционер не будет использоваться в течение длительного времени, то для обеспечения безопасности отключайте главный выключатель или сетевой выключатель.
- Для поддержания максимальной производительности кондиционера его следует использовать при указанном в инструкции диапазоне рабочих температур. Несоблюдение этого требования может привести к повреждению устройства или возникновению протечек воды.
- Не допускайте попадания жидкости на пульт дистанционного управления. Не проливайте на него сок, воду и другие жидкости.
- Не мойте кондиционер водой. Это может привести к поражению электрическим током.
- После продолжительной эксплуатации проверяйте установочную платформу и другое оборудование на предмет износа. Если оставить их в подобном состоянии, блок может упасть и стать причиной травмы.
- Не оставляйте легковоспламеняющиеся аэрозоли и другие горючие материалы вблизи кондиционера и не распыляйте легковоспламеняющиеся аэрозоли непосредственно на кондиционер. Они могут воспламениться.
- Перед выполнением чистки обязательно выключайте кондиционер и сетевой прерыватель. Несоблюдение этого указания может привести к травмам, поскольку вентилятор внутри блока вращается на высокой скорости.

- Для выполнения чистки кондиционера обратитесь к дилеру. Чистка кондиционера, выполняемая неправильно, может стать причиной повреждения пластмассовым деталям, нарушения изоляции электрических частей и т. п. и привести к неполадкам в работе. В худшем случае, это может привести к утечке воды, поражению электрическим током, задымлению и пожару.
- Не ставьте на устройство емкости с водой, например вазы. Вода может проникнуть внутрь устройства, и это может вызвать порчу электрической изоляции и привести к поражению электрическим током.

(*1) См. "Определение квалифицированного монтажника или квалифицированного специалиста по обслуживанию".

■ Сведения по перевозке, переноске и хранению упаковки

◆ Примеры обозначений на упаковке

Символ	Описание	Символ	Описание
	Хранить в сухом месте		Не бросать
	Хрупкое		Не класть набор
	Высота штабелирования (в данном случае можно составлять штабель из 12 упаковок)		Не ходить по упаковке
	Верх		На становиться
	Обращаться осторожно		

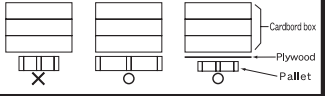
Другие меры предосторожности	Описание
 <div style="border: 1px solid black; padding: 5px;"> <p>Caution Injury possibility. Don't handle with packing band, or may get injured in case of broken band.</p> </div>	<p>ВНИМАНИЕ</p> <p>Возможна травма. Не переносить, держа за упаковочную ленту, в противном случае при разрыве ленты возможна травма.</p>
<p>Stacking notice.</p> <p>In case that cardboard boxes protrude out of pallet when stacking, lay a 10mm thick plywood over the pallet.</p> 	<p>Примечание по штабелированию.</p> <p>Если картонные коробки выступают за пределы поддона при штабелировании. Положить на поддон лист фанеры толщиной 10 мм.</p>

■ Подсоединяемые внутренние блоки

Тип модели	Название модели
4-поточный кассетный	MMU-AP0092H, MMU-AP0122H, MMU-AP0152H MMU-AP0182H, MMU-AP0242H, MMU-AP0272H MMU-AP0302H, MMU-AP0362H, MMU-AP0482H MMU-AP0562H
Компактный 4-поточный кассетный	MMU-AP0071MH, MMU-AP0091MH, MMU-AP0121MH MMU-AP0151MH, MMU-AP0181MH
2-поточный кассетный	MMU-AP0072WH, MMU-AP0092WH, MMU-AP0122WH MMU-AP0152WH, MMU-AP0182WH, MMU-AP0242WH MMU-AP0272WH, MMU-AP0302WH, MMU-AP0362WH MMU-AP0482WH, MMU-AP0562WH
	MMU-AP0071WH, MMU-AP0091WH, MMU-AP0121WH MMU-AP0151WH, MMU-AP0181WH, MMU-AP0241WH MMU-AP0271WH, MMU-AP0301WH
1-поточный кассетный	MMU-AP0071YH, MMU-AP0091YH, MMU-AP0121YH MMU-AP0152SH, MMU-AP0182SH, MMU-AP0242SH
Скрытый каналный, стандартный	MMD-AP0071BH, MMD-AP0091BH, MMD-AP0121BH MMD-AP0151BH, MMD-AP0181BH, MMD-AP0241BH MMD-AP0271BH, MMD-AP0301BH, MMD-AP0361BH MMD-AP0481BH, MMD-AP0561BH
Скрытый каналный, высокое статическое давление	MMD-AP0181H, MMD-AP0241H, MMD-AP0271H MMD-AP0301H, MMD-AP0361H, MMD-AP0481H MMD-AP0721H, MMD-AP0961H
Плоский каналный	MMD-AP0071SPH, MMD-AP0091SPH, MMD-AP0121SPH MMD-AP0151SPH, MMD-AP0181SPH
Подпотолочный	MMC-AP0151H, MMC-AP0181H, MMC-AP0241H MMC-AP0271H, MMC-AP0301H, MMC-AP0361H MMC-AP0481H
Настенный компактный	MMK-AP0072H, MMK-AP0092H, MMK-AP0122H * Для получения подробной информации по другим моделям обращайтесь к руководствам пользователя, прилагаемым к внутренним блокам.
Настенный	MMK-AP0073H, MMK-AP0093H, MMK-AP0123H MMK-AP0153H, MMK-AP0183H, MMK-AP0243H * Для получения подробной информации по другим моделям обращайтесь к руководствам пользователя, прилагаемым к внутренним блокам.
Напольный в корпусе	MML-AP0071H, MML-AP0091H, MML-AP0121H MML-AP0151H, MML-AP0181H, MML-AP0241H
Напольный скрытого типа	MML-AP0071BH, MML-AP0091BH, MML-AP0121BH MML-AP0151BH, MML-AP0181BH, MML-AP0241BH
Напольный	MMF-AP0151H, MMF-AP0181H, MMF-AP0241H MMF-AP0271H, MMF-AP0301H, MMF-AP0361H MMF-AP0481H, MMF-AP0561H
Забор свежего воздуха	MMD-AP0481HFE, MMD-AP0721HFE, MMD-AP0961HFE * Для получения подробной информации по другим моделям обращайтесь к руководствам пользователя, прилагаемым к внутренним блокам.

2 НАИМЕНОВАНИЕ УЗЛОВ

■ Наружный блок

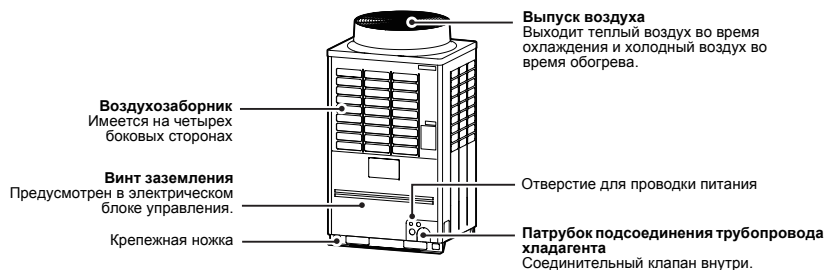

■ Внутренний блок

◆4-поточный кассетный тип

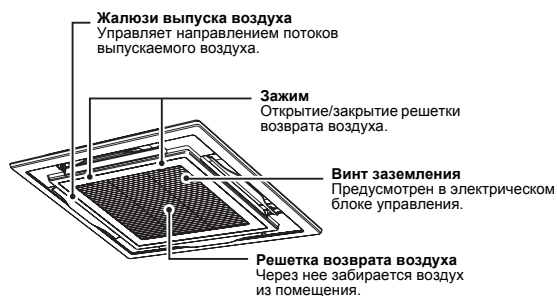

◆Компактный 4-поточный кассетный тип

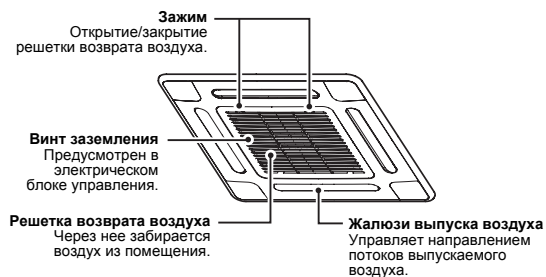

◆2-поточный кассетный тип

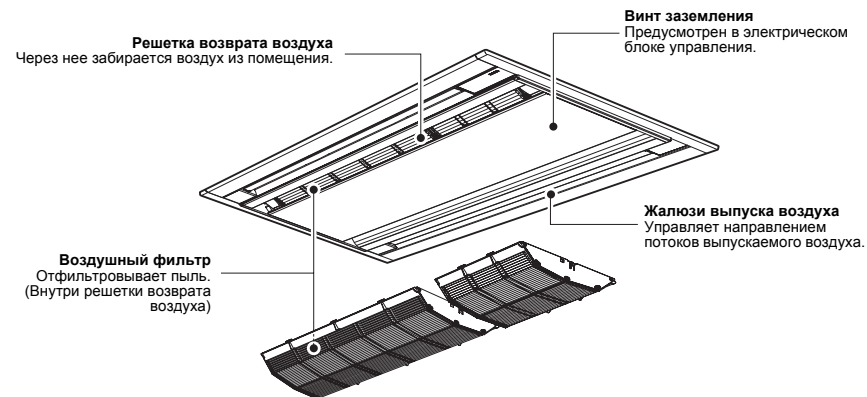

◆1-поточный кассетный тип

MMU-AP0071YH до AP0121YH

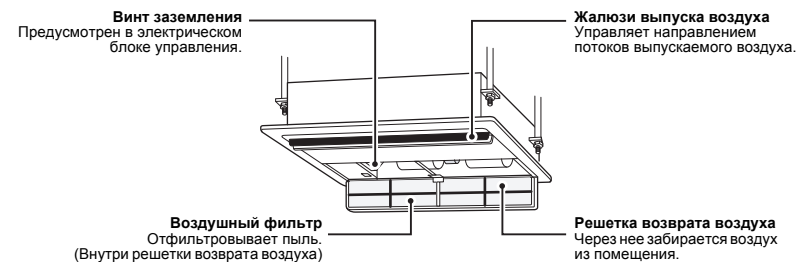

MMU-AP0152SH до AP0242SH

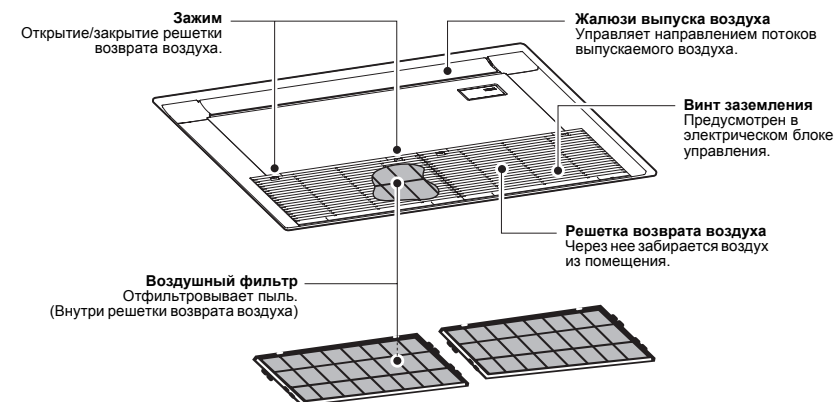

◆Скрытый каналный, стандартный

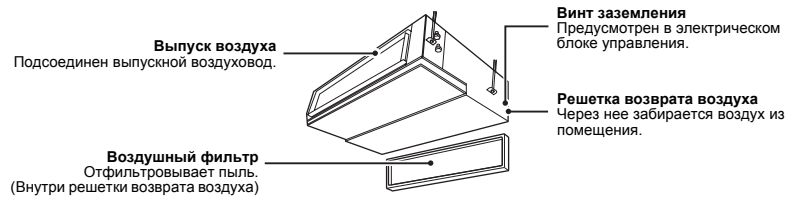

◆Воздуховод скрытого типа высокого статического давления

MMD-AP0181H до AP0481H

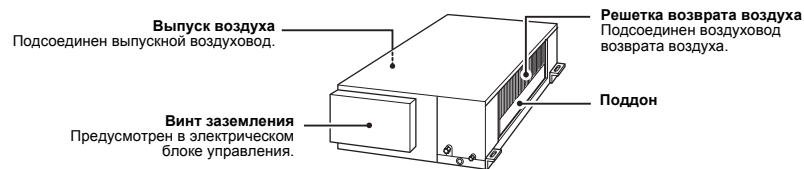

MMD-AP0721H до AP0961H

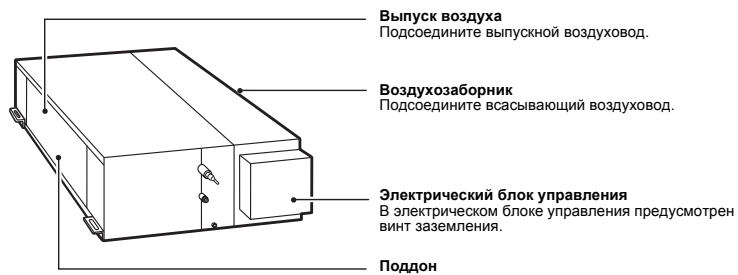

◆Плоский каналный

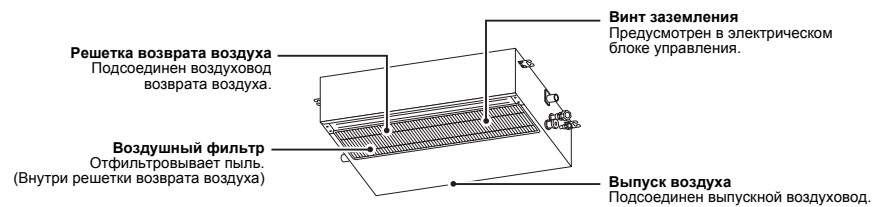

◆Подпотолочный

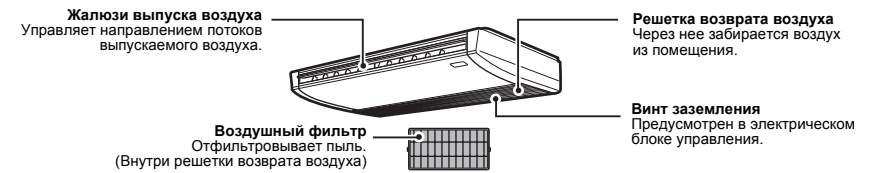

◆Напольный блок в корпусе

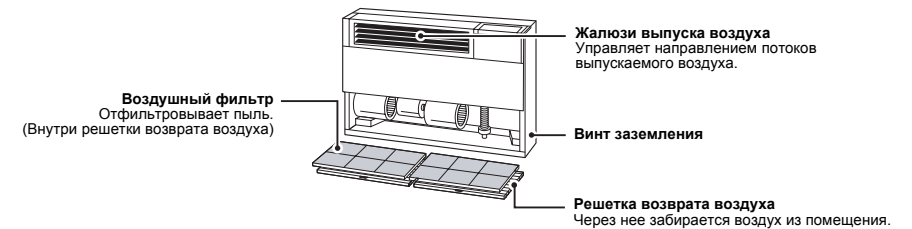

◆Напольный скрытый

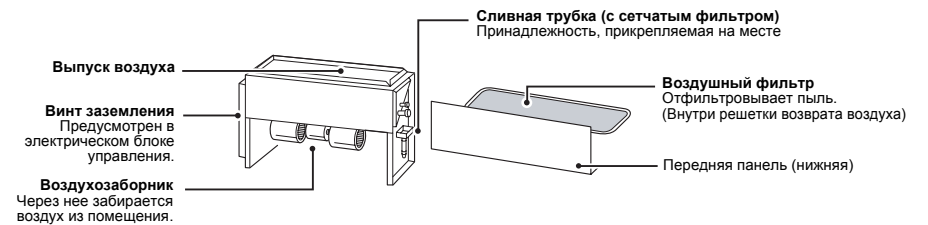

◆Напольный

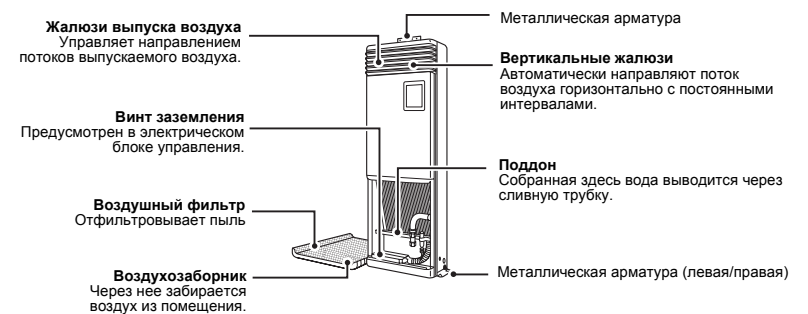

3 НАЗВАНИЕ И ФУНКЦИИ ЧАСТЕЙ ПУЛЬТА ДИСТАНЦИОННОГО УПРАВЛЕНИЯ

С помощью данного пульта дистанционного управления можно управлять работой до 8 внутренних блоков.

■ Область дисплея

Все индикаторы показаны в примере дисплея ниже.

В реальности будут отображаться только выбранные опции.

- **SETTING** мигает на дисплее пульта дистанционного управления при первом включении выключателя питания.
- Начальные настройки выполняются, пока мигает **SETTING**. Начинайте использовать пульт дистанционного управления, когда **SETTING** исчезнет.

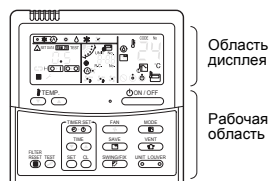

ПРИМЕЧАНИЕ

Изображение на ЖКД может временно размываться из-за статического электричества.

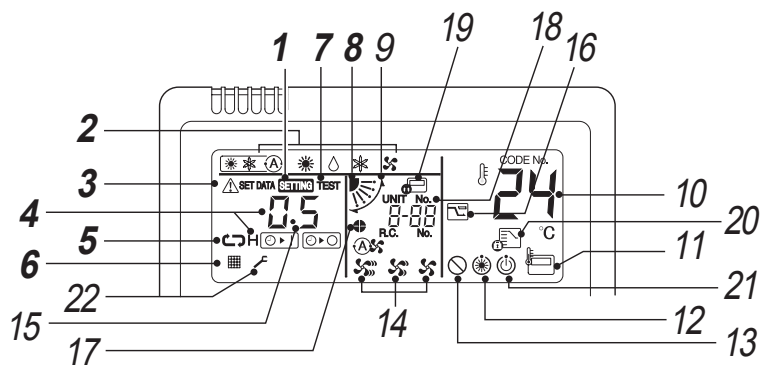

1 Индикатор SETTING

Отображается во время выполнения настройки таймера или других функций.

2 Индикатор режима работы

Показывает выбранный режим работы.

3 Индикатор ошибки

Отображается при срабатывании защитного устройства или в случае ошибки.

4 Индикация времени

Показывает время, связанное с таймером. (Показывает код ошибки в случае ошибки)

5 Индикатор режима таймера

Отображает режим таймера.

6 Индикатор фильтра

Напоминание о необходимости почистить воздушный фильтр.

7 Индикатор пробного пуска TEST

Отображается во время пробного пуска.

8 Индикация положения жалюзи

Показывает положение жалюзи.

* Только для 4-поточного кассетного, 1-поточного кассетного, 2-поточного кассетного, подпотолочного типов

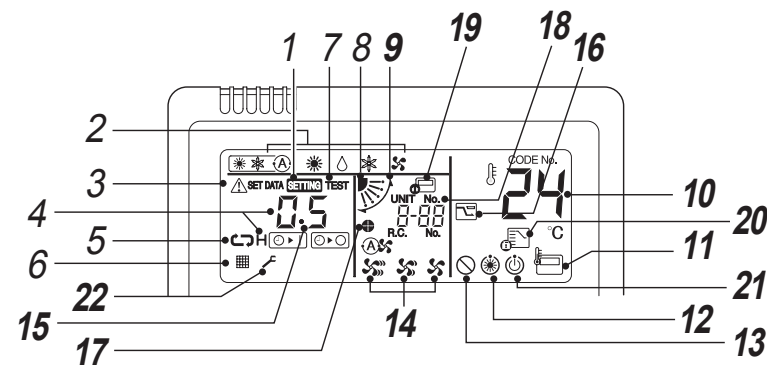

9 Индикатор качания жалюзей

Отображается во время движения жалюзей вверх/вниз.

10 Индикация настройки температуры

Отображается выбранная настройка температуры.

11 Индикатор датчика пульта дистанционного управления

Отображается во время использования датчика пульта дистанционного управления.

12 Индикатор предварительного подогрева

Отображается при запуске режима обогрева или цикла размораживания. Пока отображается эта индикация, вентилятор внутреннего блока останавливается или работает в режиме вентилятора.

13 Индикатор отсутствия функции

Отображается, если запрашиваемая функция недоступна в данной модели.

14 Индикатор скорости вращения вентилятора

Показывает выбранную скорость вращения вентилятора:

(Авто)

(Высокая)

(Средняя)

(Низкая)

15 Индикация номера жалюзей

(пример: 01, 02, 03, 04)

16 Индикация режима энергосбережения

Отображается во время режима эффективного энергосбережения.

17 Индикатор блокировки жалюзей

Отображается во время блокировки жалюзей. (только для 4-поточного кассетного типа)

18 Индикация номера блока

Отображает номер выбранного внутреннего блока. Также отображает код ошибки для внутреннего и наружного блоков.

19 Индикатор центрального управления

Отображается при централизованном управлении кондиционером и используется вместе с центральными управляющими устройствами, например с центральным пультом дистанционного управления. Если использование пульта дистанционного управления запрещено центральным управлением, мигает при нажатии кнопки ON/OFF, MODE или TEMP. на пульте дистанционного управления, и кнопки не работают. (Настройки, которые могут выполняться с пульта дистанционного управления, отличаются в зависимости от режима, установленного на центральном устройстве управления. Подробнее см. в руководстве по эксплуатации центрального пульта дистанционного управления.)

20 Индикатор управляемого режима работы

Отображается при нажатии кнопки MODE, когда режим работы зафиксирован на охлаждение или обогрев администратором кондиционера воздуха.

21 Индикация готовности к работе

Эта индикация появляется на некоторых моделях.

22 Индикация обслуживания

Отображается во время работы защитного устройства или в случае возникновения проблемы.

■ Рабочая область

После выполнения конфигурации настроек все, что нужно будет делать в дальнейшем — это нажимать кнопку .

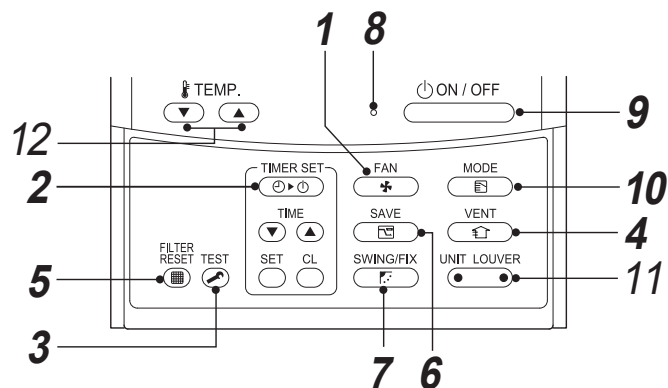

1 Кнопка (Кнопка выбора скорости вращения вентилятора)

Выбирает желаемую скорость вращения вентилятора.

* Недоступно для скрытых канальных кондиционеров с высоким статическим давлением и кондиционеров с забором свежего воздуха. Отображается только "Высокая".

2 Кнопка (Кнопка установки таймера)

Используется для настройки таймера.

3 Кнопка (Кнопка проверки TEST)

Используется только при обслуживании. (Не используйте эту кнопку во время обычной эксплуатации.)

4 Кнопка (Кнопка выбора режима)

Используйте, когда подсоединен вентилятор (продается отдельно). Нажимайте кнопку для включения/выключения вентилятора. Включение/выключение кондиционера также включает/выключает вентилятор.

* Если на дисплее пульта дистанционного управления после нажатия кнопки  появляется "⊘", то это значит, что вентилятор не подключен.

5 Кнопка (Кнопка переустановки фильтра)

Сбрасывает индикацию "FILTER" после очистки.

6 Кнопка (Кнопка режима энергосбережения)

Используется для перехода в режим энергосбережения.

* Эта функция недоступна.

7 Кнопка (Кнопка выбора режима)

Как выбрать автоматическое качание или фиксированное положение жалюзей.

* Недоступно для блоков следующих типов: скрытые канальные, плоские канальные, напольные скрытые и напольные в корпусе, с забором свежего воздуха.

8 Индикатор работы

Горит во время работы.

Мигает в случае ошибки или при срабатывании защитного устройства.

9 Кнопка (Кнопка включения/выключения)

Включает блок при нажатии и выключает его при повторном нажатии.

10 Кнопка (Кнопка выбора режима работы)

Используется для выбора требуемого режима работы.

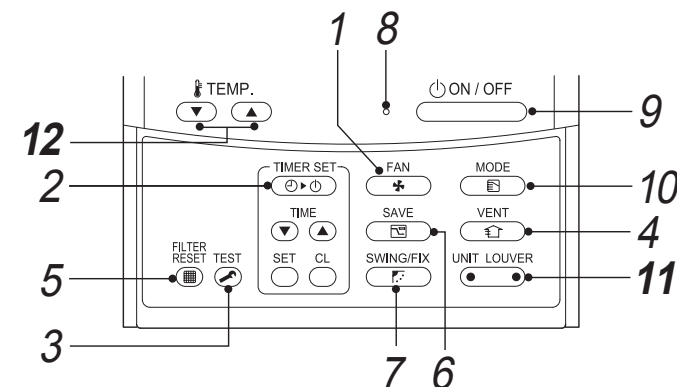

11 Кнопка (Кнопка выбора блока/жалюзей)

Используется для выбора номера блока (слева) и номера жалюзи (справа).

UNIT кнопка:



Если два и более внутренних блока управляются с одного пульта дистанционного управления, используйте эту кнопку, чтобы выбрать тот блок, для которого вы хотите настроить направление потока выпускаемого воздуха.

LOUVER кнопка: (только для серии 2H 4-поточного кассетного типа)

Выбирает жалюзи для управления при установке блокировки жалюзей или настройке направления потока выпускаемого воздуха отдельно для каждой жалюзей.

12 кнопка

Регулирует заданную температуру.

Установите требуемую температуру, нажимая кнопки  TEMP. .

ОПЦИЯ:

Датчик пульта дистанционного управления

Обычно датчик температуры внутреннего блока распознает температуру. Также может распознаваться температура воздуха вблизи пульта дистанционного управления. Для получения более подробной информации обращайтесь к дилеру.

* Не используйте эту функцию, когда кондиционер управляется в группе.

4 ПРАВИЛЬНАЯ ЭКСПЛУАТАЦИЯ

- При первом использовании кондиционера или при изменении настроек выполните следующие процедуры. Со следующего раза нажатие кнопки  запускает кондиционер с выбранными настройками.

■ Подготовка

Включите выключатель питания

- После включения на дисплее пульта дистанционного управления появляется разделительная линия и мигает **SETTING**.



* В течение около 1 минуты после включения питания пульт дистанционного управления не работает. Это не является неполадкой.

ТРЕБОВАНИЕ

- Во время использования держите выключатель электропитания во включенном состоянии.
- При повторном использовании кондиционера после длительного периода бездействия, перед началом работы включите выключатель питания по меньшей мере за 12 часов до начала эксплуатации.

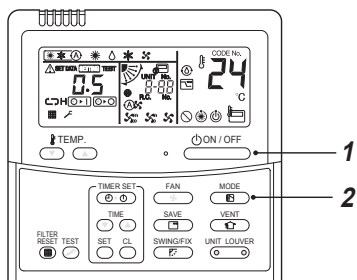
■ Операции



- Нажмите кнопку . Загорится индикатор работы.
- Нажимая кнопку “MODE” , выберите режим работы. При каждом нажатии кнопки режим работы и его символ изменяются в следующем порядке:

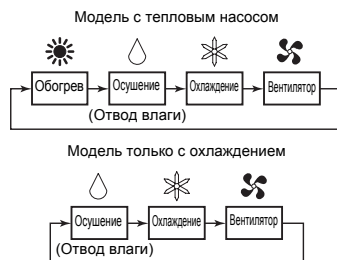

“Осушение” недоступно для скрытых канальных блоков с высоким статическим давлением.

- Нажмите кнопку , чтобы остановить работу кондиционера. Индикатор работы погаснет.



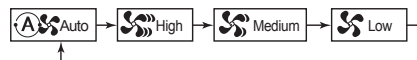

■ Изменение скорости вращения вентилятора

- Нажимая кнопку “FAN” , выберите скорость вращения вентилятора.
 - При каждом нажатии кнопки скорость вращения вентилятора и его индикация изменяются в следующем порядке: (“Auto” Автоматическая” скорость не может быть выбрана в режиме FAN.)



- Во время обогрева, если воздух в помещении не нагревается в достаточной степени при использовании “Низкая”, выберите “Высокая” или “Средняя”.
- Датчик температуры определяет температуру воздуха возврата на внутреннем блоке, которая может несколько отличаться от фактической температуры в помещении в зависимости от условий установки. Заданная температура является целевой температурой воздуха в помещении.
- Функция выбора скорости вращения вентилятора недоступна для скрытых канальных блоков с высоким статическим давлением. Скорость вращения вентилятора зафиксирована и индикатор зафиксирован на “Высокая”.

■ Изменение заданной температуры

- Нажимайте кнопки “TEMP.”  . Нажимайте , чтобы повысить температуру, и , чтобы понизить температуру. (Заданная температура не может изменяться в режиме вентилятора.)

ПРИМЕЧАНИЕ

Во время охлаждения

Работа начинается приблизительно через 1 минуту.

Во время обогрева [Только для моделей с тепловым насосом]

- Кондиционер может продолжать работать в режиме вентилятора в течение около 30 секунд после остановки обогрева.
- Нагретый воздух начинает выходить через 3 - 5 минут от предварительного подогрева с при выключенном вентиляторе внутреннего блока. (Индикатор предварительного подогрева  отображается на пульте дистанционного управления.)
- Скорость вращения вентилятора становится чрезвычайно низкой, когда температура в помещении достигает заданной температуры. Однако для скрытых канальных блоков с высоким статическим давлением скорость вращения вентилятора не изменяется после того, как температура в помещении достигает заданной температуры.

5 ИСПОЛЬЗОВАНИЕ ТАЙМЕРА

Выберите таймер из следующих трех типов: (Макс. 168 часов)

- Таймер выключения** : Выключает работу через заданный период времени.
- Таймер повторного выключения** : Выключает работу через заданный период времени каждый раз, когда используется кондиционер.
- Таймер включения** : Включает работу через заданный период времени.

■ Настройка таймера

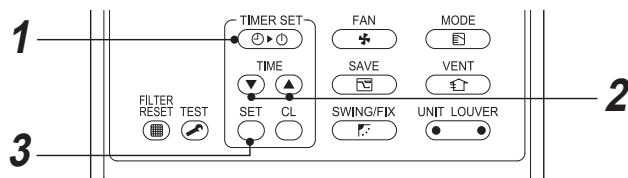

- 1** Нажимайте кнопку .
При каждом нажатии кнопки режим таймера и его индикация изменяются в следующем порядке:

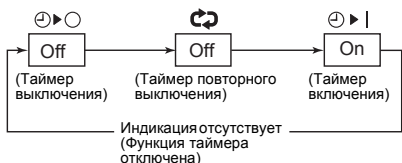

- **SETTING** и индикатор времени мигают.

2 Нажатием кнопки задайте период времени до действий по таймеру.

- Значение настройки времени увеличивается с шагом 0,5 час. (30 мин.) при каждом нажатии . Значение настройки времени увеличивается с шагом 1 ч., когда оно больше 1 дня (24 час.). Максимальное значение составляет 7 дней (168 час.). На пульте дистанционного управления значения между 0,5 час. и 23,5 час. (*1) отображаются в том виде, как они есть. Если значение настройки превышает 24 час. (*2), отображаются дни и часы.
- Значение настройки времени уменьшается с шагом 0,5 ч. (30 мин.) (в диапазоне от 0,5 час. до 23,5 час.) или с шагом 1 час. (в диапазоне от 24 час. до 168 час.) при каждом нажатии .

Пример дисплея пульта дистанционного управления

- 23,5 час. (*1)



- 34 час. (*2)

- показывает 1 день (24 час.).
- показывает 10 часов. (Всего: 34 час.)

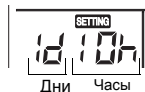

3 Нажимайте кнопку .

- **SETTING** исчезает, отображается индикация времени и мигает индикация или . (Когда используется таймер включения, все другие индикации, кроме времени и , выключаются.)

■ Отмена таймера

- 1** Нажимайте кнопку .
Индикатор таймера исчезает.

ПРИМЕЧАНИЕ

- Когда используется таймер повторного выключения, нажатие кнопки после остановки работы по таймеру вновь запускает работу кондиционера и таймер снова остановит работу через заданный период времени.
- Когда используется таймер выключения, индикация таймера временно исчезает на 5 секунд при нажатии кнопки . Это происходит из-за обработки команды в пульте дистанционного управления и не представляет собой неполадки.

6 УСТАНОВКА

■ Место установки

- Избегайте выполнять установку вблизи оборудования, испускающего высокочастотные волны.
- Не подходит для химических заводов, таких как заводы по производству сжиженного углекислого хладагента.
- Установка в некоторых местах, например которые приведены ниже, может привести к сбоям в работе:
 - Места с большим количеством масляных капель (включая машинное масло) или пара
 - Засоленные зоны вблизи океанов и т. п.
 - Геотермальные источники, испускающие сульфидные газы, и т. п.
 - Места с чрезмерно кислой или щелочной средой.
- Для эксплуатации изделия в перечисленных выше местах требуется специальное обслуживание или использование специальных деталей. Для получения дополнительной информации обратитесь к дилеру по месту приобретения изделия.
- Оставляйте вокруг воздухозаборного и воздуховыпускного отверстий наружного блока достаточное пространство, чтобы вентиляция не была ограничена.
- Избегайте установки в местах, где сильный ветер может дуть в воздухозаборное и воздуховыпускное отверстия наружного блока.
- Для использования в снежных регионах прикрепляйте к наружному блоку специальную снегозащитную стойку, снегозащитный кожух и т. п. Для получения дополнительной информации обратитесь к дилеру по месту приобретения изделия.
- Убедитесь в том, что сливная вода из наружного блока выводится в места с хорошим стоком.
- Убедитесь в том, что к внутреннему блоку подсоединен воздушный фильтр. В противном случае пыль может скопиться на теплообменнике или других частях кондиционера и стать причиной утечки воды.
- Поддерживайте расстояние по меньшей мере в 1 м между кондиционером/пультом дистанционного управления и телевизором или радиоприемником. Несоблюдение этой меры предосторожности может стать причиной появления помех на картинке изображения или шума.
- Оставляйте расстояние по меньшей мере в 1,5 м между воздуховыпускным отверстием и датчиком пожарной тревоги. Несоблюдение этой меры предосторожности может привести к тому, что датчик пожарной тревоги может не сработать надлежащим образом или не обнаружить возгорание в случае пожара.

■ Примите во внимание шум работы кондиционера

- Располагайте устройство в месте, достаточно надежном, чтобы звуки и вибрации не увеличивались.
- Расположение каких-либо предметов вблизи воздуховыпускного отверстия наружного блока может привести к увеличению шумов.
- Будьте внимательны, чтобы холодный/теплый воздух или шум, выходящие из воздуховыпускного отверстия наружного блока, не доставляли неудобств соседям.

7 РАБОТА И ЭФФЕКТИВНОСТЬ КОНДИЦИОНЕРА

■ Проверка перед использованием

- Включите выключатель питания по меньшей мере за 12 часов до начала использования.
- Убедитесь в том, что провод заземления надежно подсоединен.
- Убедитесь в том, что к внутреннему блоку подсоединен воздушный фильтр.

■ Эффективность обогрева (Только для моделей с тепловым насосом)

- Для обогрева используется система теплового насоса, которая собирает наружное тепло и излучает его в помещении. Когда температура наружного воздуха падает, производительность кондиционера на обогрев уменьшается.
- Когда температура вне помещения низкая, рекомендуется вместе с кондиционером использовать другое обогревательное оборудование.

■ Размораживание во время обогрева (Только для моделей с тепловым насосом)

- Если наружный блок замерзает во время режима обогрева, автоматически выполняется размораживание (приблизительно в течение 2 - 10 минут) для повышения эффективности обогрева.
- Во время размораживания вентилятор наружного блока не вращается.

■ 3-минутная защита

Наружный блок не работает в течение около 3 минут после того, как кондиционер повторно запускается непосредственно после остановки или включается выключатель питания. Это предусмотрено в целях защиты системы.

■ Отключение электричества

- В случае перебоя в питании все рабочие операции останавливаются.
- Для возобновления работы нажмите кнопку ON/OFF (ВКЛ/ВЫКЛ).

■ Вращение вентилятора во внутреннем блоке после остановки работы

- Во время работы других внутренних блоков вентиляторы во внутренних блоках, находящихся в режиме ожидания, вращаются в течение несколько минут приблизительно один раз в час в целях защиты аппаратов.

■ Защитное устройство (Переключатель высокого давления)

Переключатель высокого давления автоматически останавливает работу кондиционера, когда на кондиционер действует чрезмерная нагрузка.

При срабатывании защитного устройства работа блока останавливается и индикатор работы начинает мигать.

При срабатывании защитного устройства индикатор  и код проверки отображаются на пульте дистанционного управления.

Защитное устройство может срабатывать в следующих случаях:

Во время охлаждения

- Когда воздухозаборное или воздуховыпускное отверстие наружного блока заблокировано.
- Если воздуховыпускное отверстие наружного блока подвергается непрерывному действию сильного ветра.

Во время обогрева (только для моделей с тепловым насосом)

- При чрезмерном скоплении пыли или грязи на воздушной фильтре внутреннего блока.
- Когда воздуховыпускное отверстие внутреннего блока заблокировано.

ПРИМЕЧАНИЕ

При срабатывании защитного устройства выключите выключатель питания, устраните причину, затем снова запустите работу кондиционера.

■ Режимы охлаждения/ обогрева

Каждый блок может управляться отдельно. Однако внутренние блоки, подсоединенные одному и тому же наружному блоку, не могут выполнять охлаждение и обогрев одновременно.

При попытке выполнения этих операций одновременно внутренние блоки, выполняющие охлаждение останавливаются и на пульте дистанционного управления отображается индикатор подготовки к работе . Внутренний блок, выполняющий обогрев, продолжит работу.

При попытке выполнения операции без выполнения конфигурации настроек, на пульте дистанционного управления отображается индикатор подготовки к работе  и работа блока останавливается.

Если администратор кондиционера ограничил режим работы охлаждением или обогревом, во время работы действуют только заданные настройки.

■ Технические характеристики обогрева (Только для моделей с тепловым насосом)

- Воздух не выходит непосредственно после начала обогрева. Нагретый воздух начинает выходить через 3 - 5 минут (в зависимости от температур в помещении/снаружи) после того, как теплообменник внутреннего блока нагреется.
- При повышении наружной температуры работа наружного блока может остановиться.

8 НАПРАВЛЕНИЕ ЖАЛЮЗЕЙ

ПРИМЕЧАНИЕ

Для повышения эффективности охлаждения/обогрева изменяйте угол жалюзи для каждого из режимов.

Характерные особенности воздуха: Холодный воздух опускается вниз, теплый воздух поднимается вверх.

ВНИМАНИЕ

Направляйте жалюзи горизонтально во время охлаждения

Если жалюзи будут направлены вниз при охлаждении, на поверхности воздуховыпускного отверстия или жалюзи могут образовываться и падать вниз капли конденсации.

ПРИМЕЧАНИЕ

- Если жалюзи будут направлены горизонтально при охлаждении, на поверхности кожуха или жалюзи могут образовываться и падать вниз капли конденсации.
- Если жалюзи будут направлены горизонтально при обогреве, температура в помещении может быть неоднородной.
- Не управляйте жалюзи вручную. Подобные действия могут привести к поломке. Чтобы отрегулировать угол, пользуйтесь кнопкой SWING/FIX на пульте дистанционного управления.

■ 4-поточный кассетный, 2-поточный кассетный, 1-поточный кассетный, подпотолочный типы

◆ Чтобы отрегулировать направление жалюзи

1 Нажмите кнопку во время работы блока.

При каждом нажатии этой кнопки направление жалюзи изменяется.

▼ Для обогрева (Только для моделей с тепловым насосом)

Направляйте жалюзи вниз. Если жалюзи не будут направлены вниз, теплый воздух может не достигать пола.



▼ Для охлаждения

Направляйте жалюзи горизонтально. Если жалюзи будут направлены вниз, на поверхности воздуховыпускного отверстия могут образовываться и падать вниз капли конденсации.



▼ Для вентилятора

Выберите направление потока воздуха.



◆ Чтобы запустить качание

1 Последовательно нажимайте кнопку , чтобы установить направление жалюзи в самое нижнее положение, затем еще раз нажмите . Отобразится индикатор SWING , и жалюзи начнут качаться.

▼ Во всех режимах работы



◆ Чтобы остановить качание

1 Во время качания жалюзи нажмите кнопку в желаемом положении.

- Чтобы снова изменить положение жалюзи, последовательно нажимайте кнопку .

* Однако даже если кнопка  была нажата во время качания жалюзи, иногда может отображаться одна из следующих индикаций и может оказаться невозможным установить жалюзи в самое верхнее положение.

▼ Индикации, когда качание остановлено





В этом случае нажмите кнопку  снова через 2 секунды.

- В режиме COOL/DRY жалюзи не останавливаются, поскольку они направлены вниз. Если жалюзи останавливаются, когда они направлены вниз во время режима качания, они остановятся после того, как перейдут в третье положение от самого верхнего положения.

▼ Индикации, когда качание остановлено



◆ Выбор блока

- Когда два и более внутренних блока управляются с одного пульта дистанционного управления, направление жалюзи для каждого внутреннего блока может задаваться отдельно посредством выбора отдельного блока.
- Чтобы задать направление жалюзи индивидуально, нажмите кнопку  (левая сторона кнопки), чтобы отобразить номер внутреннего блока внутри управляемой группы. Затем отрегулируйте направление жалюзи отображаемого внутреннего блока.
- Если номер внутреннего блока не отображается, все внутренние блоки внутри управляемой группы могут управляться одновременно.
- При каждом нажатии кнопки  (левая сторона кнопки) индикация изменяется следующим образом:

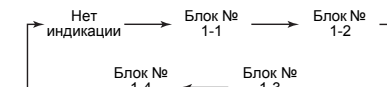

■ только для 4-поточного кассетного типа

◆ Чтобы отрегулировать жалюзи индивидуально

1 Нажмите кнопку (левая сторона кнопки) во время работы кондиционера, чтобы выбрать блок.

При каждом нажатии этой кнопки номер блока изменяется.

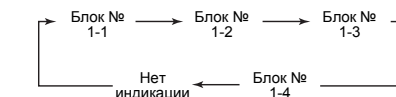

- Когда номер блока не отображается, выбраны все блоки.

2 Нажмите кнопку (правая сторона кнопки), чтобы выбрать жалюзи.

При каждом нажатии кнопки индикатор в левой части пульта дистанционного управления изменяется следующим образом:

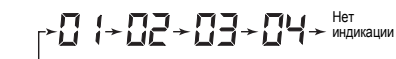

- * Когда номер жалюзи не отображается, выбраны все 4 жалюзи.

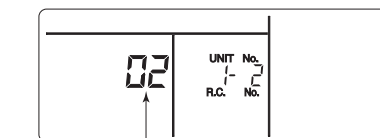

Электрический блок управления

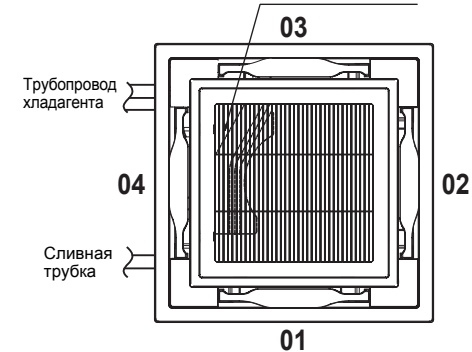

3 Нажмите кнопку , чтобы повернуть направление выбранных жалюзи.

При каждом нажатии кнопки индикация изменяется следующим образом:

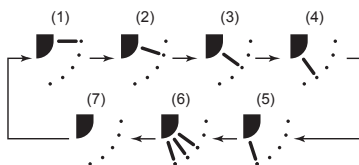

* Во время режимов охлаждения или осушения (4) и (5) не отображаются.

◆ Настройка шаблона качания

1 Нажмите и удерживайте кнопку FIX по меньшей мере в течение 4 секунд, когда кондиционер не работает.

Начнет мигать .

2 Нажмите кнопку (левая сторона кнопки), чтобы выбрать блок.

При каждом нажатии этой кнопки номер блока изменяется.

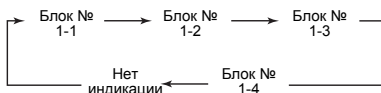

На выбранном блоке начнет вращаться вентилятор, и начнут качаться жалюзи.

3 Нажимайте кнопки , чтобы выбрать тип качания.

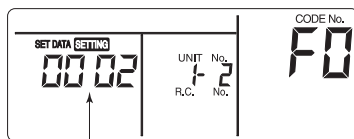

Код качания

Код качания	Шаблон движения
0001	Стандартное качание (заводская настройка по умолчанию)
0002	Двойное качание
0003	Циклическое качание

ТРЕБОВАНИЕ

Не устанавливайте "0000".
(Это может привести к повреждению жалюзи.)

4 Нажимайте кнопку .

5 Нажмите кнопку для завершения настройки.

▼ Стандартное качание

Все четыре жалюзи качаются одновременно под одним и тем же углом.

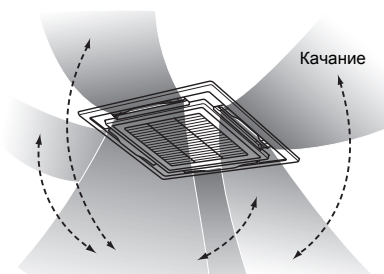

▼ Двойное качание (Рекомендуется для обогрева)

- Соседние жалюзи попеременно направляются горизонтально и вниз для равномерного обогрева помещения.
- Поток воздуха, направленный вниз, достигает пола, а поток воздуха, направленный горизонтально, распространяется для обеспечения циркуляции тепла.

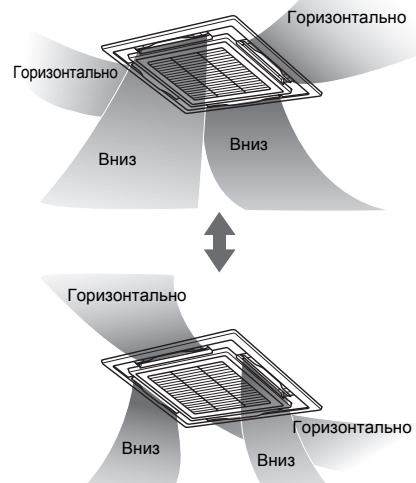

▼ Циклическое качание (Рекомендуется для охлаждения)

Все четыре жалюзи качаются одновременно, подобно волнам.

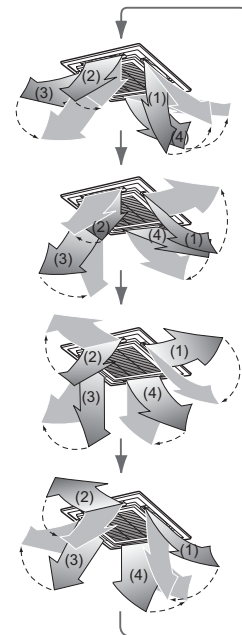

◆ Установка блокировки жалюзи

1 Нажмите и удерживайте кнопку (правая сторона кнопки) по меньшей мере в течение 4 секунд, когда кондиционер не работает.

Начнет мигать .

- Когда номер блока не отображается, выбраны все блоки.

2 Нажмите кнопку (левая сторона кнопки), чтобы выбрать блок.

При каждом нажатии этой кнопки номер блока изменяется.

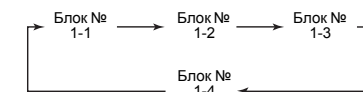

На выбранном блоке начнет вращаться вентилятор, и начнут качаться жалюзи.

3 Нажимайте кнопки "TEMP.

кнопки, чтобы отобразить номер жалюзи, направление которых необходимо зафиксировать.

Выбранные жалюзи качаются.



4 Нажимайте кнопки , чтобы выбрать направление жалюзи, качание которых вы хотите остановить.

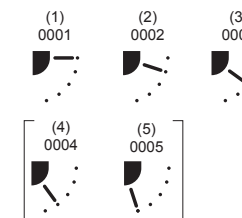

- * Если выбрано (4) или (5), то во время режима охлаждения может образовываться конденсация.

5 Нажмите кнопку для подтверждения настройки.

Когда настройка будет подтверждена, загорится значок .

(Чтобы отрегулировать жалюзи другого блока, повторите процедуру с Шага 2. Чтобы отрегулировать другие жалюзи на том же блоке, повторите процедуру с Шага 3.)

6 Нажмите кнопку для завершения настройки.

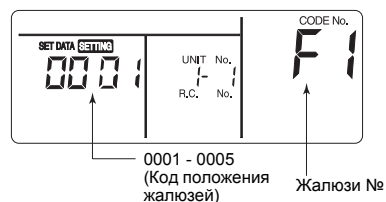

* В области CODE No. на пульте дистанционного управления появляется индикация F1. Эта индикация показывает, что выбраны жалюзи 01, показанные на рисунке ниже.

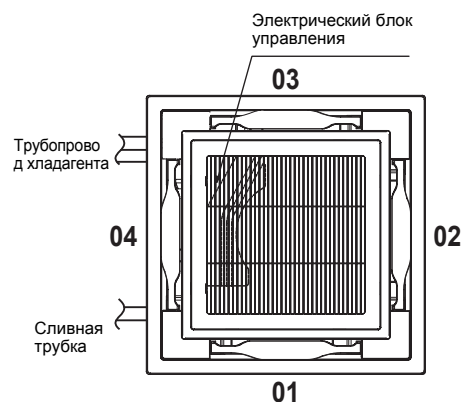

ПРИМЕЧАНИЕ

Даже в режиме блокировки жалюзи временно двигаются в следующих случаях:

- Когда останавливается работа кондиционера
- Когда начинается работа в режиме обогрева
- Во время размораживания
- Когда выключается термостат

◆ Снятие блокировки жалюзи

Установите "0000" в Шаге 4 процедуры "Установка блокировки жалюзи".

Значок исчезнет.

* Шаги 1 - 3 и 5, 6 процедуры "Установка блокировки жалюзи" также применимы для снятия блокировки.



◆ Регулировка горизонтального направления

1 Нажмите и удерживайте кнопки и "TEMP. " по меньшей мере в течение 4 секунд, когда кондиционер не работает.

Начнет мигать . "01" отобразится для CODE No.

2 Нажмите кнопку (левая сторона кнопки), чтобы выбрать блок. При каждом нажатии этой кнопки номер блока изменяется.

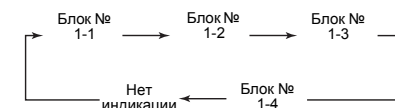

На выбранном блоке начнет вращаться вентилятор, и начнут качаться жалюзи.

3 Нажимайте кнопки "TEMP. " кнопки, чтобы изменить CODE No. на "45".

4 Нажимайте кнопки "TIME ", чтобы выбрать направление.

Направление SET DATA	Настройка направления
"0000"	Положение уменьшения загрязнения (уменьшает загрязнение потолка) (заводская настройка по умолчанию)
"0002"	Положение холодного потока (Уменьшение прямого воздействия холодного воздуха на человека)

5 Нажмите кнопку , чтобы проверить настройки.

Индикатор перестанет мигать и останется гореть, и настройки будут подтверждены.

6 Нажмите кнопку для завершения настройки.

* Когда выбрано положение холодного потока, эффективность уменьшения загрязнения потолка будет уменьшена.

■ Кондиционеры 4-поточного кассетного типа

▼ Во время охлаждения

Направляйте жалюзи горизонтально.

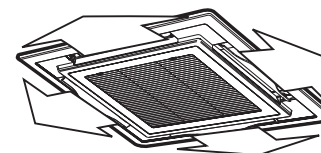

▼ Во время обогрева (только для моделей с тепловым насосом)

Направляйте жалюзи вниз.

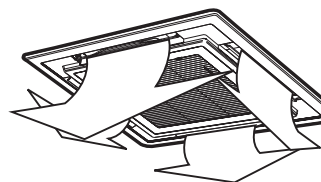

- При остановке работы кондиционера жалюзи автоматически закрываются.
- В режиме предварительного подогрева жалюзи направлены вверх. Индикация качания появляется на пульте дистанционного управления даже в режиме предварительного подогрева, но фактическое качание начинается только после завершения предварительного подогрева.

▼ 2-поточный и 3-поточный выпуск воздуха
Выпуск воздуха можно переключить на 2-поточный или 3-поточный тип в соответствии с формой и стилем помещения.

Для получения дополнительной информации обратитесь к дилеру по месту приобретения изделия.

■ 2-поточный кассетный тип

▼ Во время охлаждения

Направляйте жалюзи горизонтально, чтобы направить холодный воздух по всему помещению.

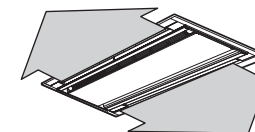

▼ Во время обогрева (только для моделей с тепловым насосом)

Направляйте жалюзи вниз, чтобы направить нагретый воздух на пол.

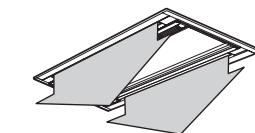

■ Кондиционеры 1-поточного кассетного типа (серия SH)

▼ Во время охлаждения

Направляйте жалюзи горизонтально, чтобы направить холодный воздух по всему помещению.

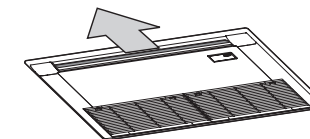

▼ Во время обогрева (только для моделей с тепловым насосом)

Направляйте жалюзи вниз, чтобы направить нагретый воздух на пол.

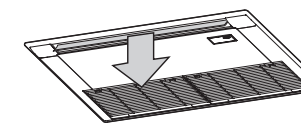

- При остановке работы кондиционера жалюзи автоматически закрываются.
- В режиме предварительного подогрева жалюзи направлены вверх. Индикация качания появляется на пульте дистанционного управления даже в режиме предварительного подогрева, но фактическое качание начинается только после завершения предварительного подогрева.

ПРИМЕЧАНИЕ

Для повышения эффективности охлаждения/обогрева изменяйте угол жалюзи для каждого из режимов.

◆ Чтобы установить направление выпуска воздуха вперед с помощью устройства переднего выпуска воздуха (продается отдельно)

⚠ ВНИМАНИЕ

Когда устройство переднего выпуска воздуха применяется на внутреннем блоке, функция 2-поточного выпуска воздуха (вперед + вниз) недоступна.

Подобное использование может понизить температуру воздуха и стать причиной утечки воды.

Для получения подробной информации обращайтесь к руководству по установке, прилагаемому к устройству переднего выпуска воздуха (продается отдельно).

Когда для внутреннего блока 1-поточного кассетного типа используется устройство переднего выпуска воздуха, следуйте следующей процедуре, чтобы изменить направление потока выпускаемого воздуха:

Вертикальная регулировка**▼ Во время охлаждения**

Передвиньте жалюзи вручную и направьте их горизонтально, чтобы направить холодный воздух по всему помещению.

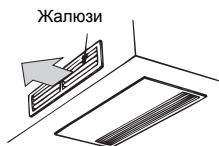
**▼ Во время обогрева (только для моделей с тепловым насосом)**

Передвиньте жалюзи вручную и направьте их вниз, чтобы направить нагретый воздух на пол.

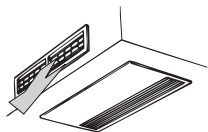
**ПРИМЕЧАНИЕ**

1. Направляя воздух вниз, наклоняйте жалюзи равномерно, как показано на следующем рисунке. Если поток воздуха будет заблокирован, из воздуховыпускного отверстия могут капать капли воды.

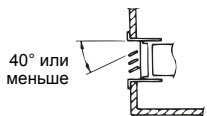

2. Устанавливайте угол жалюзи на 40° или меньше. При угле выше 40°, могут капать капли воды.

**Горизонтальная регулировка**

Используйте вертикальную решетку позади жалюзи, чтобы выровнять температуру в помещении.

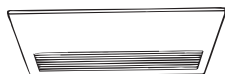
**ПРИМЕЧАНИЕ**

Выполняя горизонтальную регулировку потока воздуха, регулируйте углы вертикальных решеток постепенно, как показано на следующем рисунке. Если потока воздуха будет заблокирован, из воздуховыпускного отверстия могут капать капли воды.



■ Кондиционеры подпотолочного типа

Вертикальная регулировка**▼ Во время охлаждения**

Направляйте жалюзи горизонтально, чтобы направить холодный воздух по всему помещению.

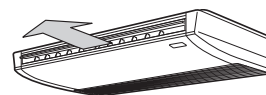
**▼ Во время обогрева (только для моделей с тепловым насосом)**

Направляйте жалюзи вниз, чтобы направить нагретый воздух на пол.



- При остановке работы кондиционера жалюзи автоматически направляются вверх.
- В режиме предварительного подогрева жалюзи направлены вверх. Индикация качания появляется на пульте дистанционного управления даже в режиме предварительного подогрева, но фактическое качание начинается только после завершения предварительного подогрева.

Горизонтальная регулировка

При выполнении горизонтальной регулировки жалюзи установите вертикальную решетку внутри горизонтальных жалюзи в желаемом направлении.

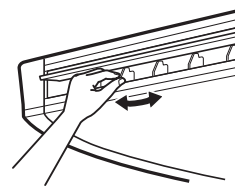

■ Кондиционеры 1-поточного кассетного (серия УН) и напольного типов

◆ Регулировка направления и качания

1 Нажмите кнопку во время работы кондиционера.



Если 1 пульт дистанционного управления управляет 2 или большим количеством внутренних блоков, вы можете выполнить конфигурацию настройки направления для каждого блока отдельно.

Во время качания жалюзи еще раз нажмите кнопку .

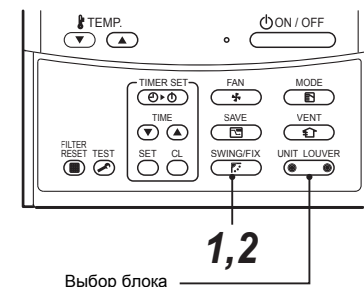
2 Вы можете остановить жалюзи в желаемом положении.



◆ Выбор блока

- Когда два и более внутренних блока управляются с одного пульта дистанционного управления, направление жалюзи для каждого внутреннего блока может задаваться отдельно посредством выбора отдельного блока.
- Чтобы задать направление жалюзи индивидуально, нажмите кнопку  (левая сторона кнопки), чтобы отобразить номер внутреннего блока внутри управляемой группы. Затем отрегулируйте направление жалюзи отображаемого внутреннего блока.
- Если номер внутреннего блока не отображается, все внутренние блоки внутри управляемой группы могут управляться одновременно.
- При каждом нажатии кнопки  (левая сторона кнопки) индикация изменяется следующим образом:

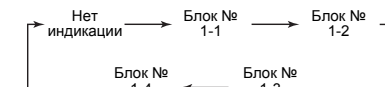

■ Кондиционеры 1-поточного кассетного типа (серия YH)

Вертикальная регулировка

▼ Во время охлаждения

Направляйте жалюзи горизонтально, чтобы направить холодный воздух по всему помещению.

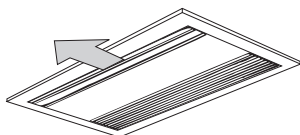

▼ Во время обогрева (только для моделей с тепловым насосом)

Направляйте жалюзи вниз, чтобы направить нагретый воздух на пол.

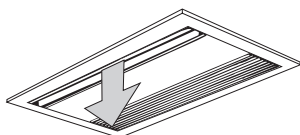

Горизонтальная регулировка

Чтобы направить воздушный поток в горизонтальном направлении, установите вертикальные решетки внутри жалюзи в желаемом направлении.

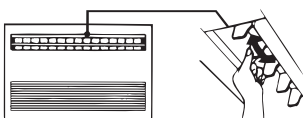

ПРИМЕЧАНИЕ

Для повышения эффективности охлаждения/обогрева изменяйте угол жалюзи для каждого из рабочих режимов.

■ Кондиционер напольного типа

Вертикальная регулировка

▼ Во время охлаждения

Передвиньте жалюзи вручную и направьте их горизонтально, чтобы направить холодный воздух по всему помещению.



▼ Во время обогрева (только для моделей с тепловым насосом)

Передвиньте жалюзи вручную и направьте их вниз, чтобы направить нагретый воздух на пол.

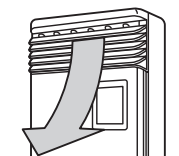

Горизонтальная регулировка

▼ Направление воздушных потоков в разных направлениях

Слегка приподнимите вертикальные жалюзи и установите их в желаемом направлении.

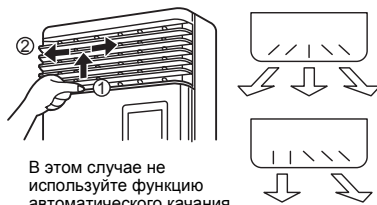

В этом случае не используйте функцию автоматического качания.

■ Напольный блок в корпусе

▼ Во время охлаждения

Передвиньте жалюзи вручную и направьте их горизонтально, чтобы направить холодный воздух по всему помещению.

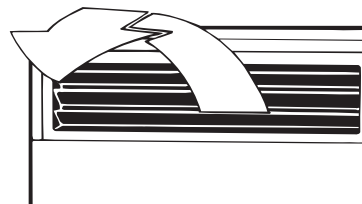

▼ Во время обогрева (только для моделей с тепловым насосом)

Передвиньте жалюзи вручную и направьте их вниз, чтобы направить нагретый воздух на пол.



◆ Изменение направления выпуска воздуха

Чтобы изменить направление выпуска воздуха, выполните следующую процедуру:

- 1 Снимите два крепежных винта воздуховыпускной решетки. (Крепежные винты будут повторно использоваться)

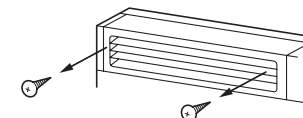

- 2 Вставьте руку в воздуховыпускную решетку и слегка потяните ее вверх, затем снимите воздуховыпускную решетку с захватного крюка, расположенного в задней части.

- 3 Поднимите воздуховыпускную решетку и снимите ее.

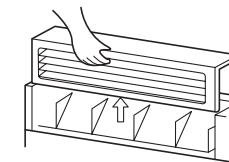

- 4 Поверните воздуховыпускную решетку и снова прикрепите ее к основному блоку.

Убедитесь в том, что все четыре захватных крюка (2 на задней и 2 на нижней стороне) встали на свои монтажные места.

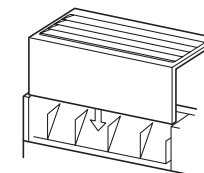

- 5 Обязательно затяните воздуховыпускную решетку с помощью снятых ранее крепежных винтов, чтобы она не отсоединилась.

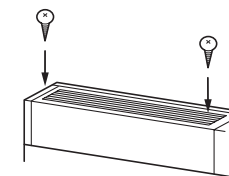

9 РАБОТА И ЭФФЕКТИВНОСТЬ КОНДИЦИОНЕРА

Для энергосбережения и комфортного охлаждения и обогрева

Часто чистите воздушный фильтр

- Забитые воздушный фильтр уменьшает эффективность охлаждения/обогрева.

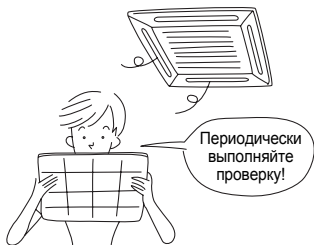

Не охлаждайте/обогревайте воздух чрезмерно

⚠ ПРЕДУПРЕЖДЕНИЕ

Не направляйте поток холодного воздуха на свое тело в течение длительного времени и не переохлаждайтесь.

Это может привести к ухудшению физического состояния и болезням.

- Чрезмерное охлаждение/обогрев плохо сказывается на здоровье. В особенности необходимо соблюдать осторожность, когда в помещении находятся инвалиды/престарелые и дети.



Закрывайте окна и двери

- Не позволяйте охлажденному/нагретому воздуху утекать из помещения.



Охлаждайте/обогревайте воздух в помещении равномерно

- Регулируйте направление потока воздуха с помощью жалюзи. Не подвергайте себя прямому воздействию потоков выпускаемого воздуха в течение длительного времени, поскольку это вредно для здоровья.

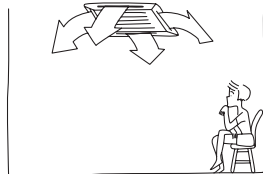

Условия работы кондиционера

Для обеспечения оптимальной производительности эксплуатируйте кондиционер при следующих значениях температуры окружающего воздуха:

Режим охлаждения	Температура окружающего воздуха : От -5°C до 43°C (Темп. сухого термометра)
	Температура воздуха в помещении : От 21°C до 32°C (Темп. сухого термометра), от 15°C до 24°C (Темп. мокрого термометра)
	[ВНИМАНИЕ] Относительная влажность в помещении: менее 80 %. При работе кондиционера в помещении с более высоким значением относительной влажности на поверхности кондиционера может образовываться конденсат.
Режим обогрева	Температура окружающего воздуха : От -20°C до 15,5°C (Темп. мокрого термометра)
	Температура воздуха в помещении : От 15°C до 28°C (Темп. сухого термометра)

При использовании кондиционера в условиях, вне указанных выше диапазонов, может сработать система защиты.

10 ОБСЛУЖИВАНИЕ

⚠ ПРЕДУПРЕЖДЕНИЕ

Для выполнения повседневного обслуживания, включая очистку воздушного фильтра, обязательно обращайтесь к квалифицированному специалисту по обслуживанию. В особенности это касается следующих моделей, поскольку их обслуживание требует выполнения работ на высоте;

- Кондиционеры 4-поточного кассетного типа
- Компактный 4-поточный кассетный
- Кондиционеры 2-поточного кассетного типа
- Кондиционеры 1-поточного кассетного типа
- Подпотолочный
- Скрытый канальный, стандартный
- Скрытый канальный с высоким статическим давлением
- Плоский канальный
- С забором свежего воздуха

⚠ ВНИМАНИЕ

Не нажимайте кнопки мокрыми руками.

Это может привести к поражению электрическим током.

Чистка воздушных фильтров

- Если на дисплее пульта дистанционного управления отображается индикатор фильтра, выполните очистку воздушных фильтров.
- Для выполнения чистки фильтров для моделей, перечисленных в предупреждении в начале данного раздела, обратитесь к квалифицированному специалисту по обслуживанию.
- Забитые фильтры могут снижать эффективность охлаждения и обогрева.

Индикатор " FILTER" исчезнет.

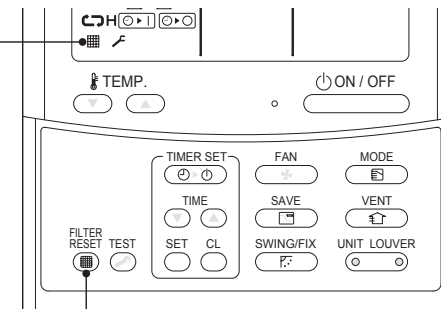

Когда очистка будет завершена, нажмите кнопку " FILTER RESET".

◆ Напольный в корпусе

- 1 Слегка нажмите на верхнюю часть решетки возврата воздуха вниз, а затем потяните ее на себя, чтобы снять ее.
- 2 Извлеките воздушный фильтр, расположенный внутри решетки возврата воздуха.

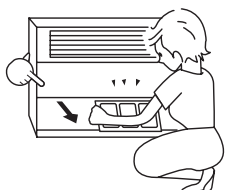

3 Выполните чистку с помощью пылесоса или щетки.

- В случае сильного загрязнения более эффективный результат можно получить, если промыть фильтр в умеренно теплой воде, смешанной с нейтральным моющим средством.
- После промывки, хорошо прополощите и высушите в тени.
- Снова установите очищенный воздушный фильтр.



◆ Напольный скрытый

- 1 Надавите на крюк воздушного фильтра на передней панели (Нижняя сторона).
- 2 Потяните воздушный фильтр на себя, чтобы снять его.

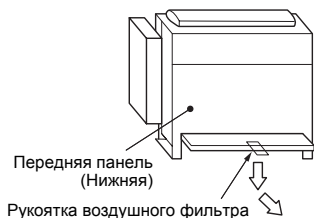

3 Выполните чистку с помощью пылесоса или щетки.

- В случае сильного загрязнения более эффективный результат можно получить, если промыть фильтр в умеренно теплой воде, смешанной с нейтральным моющим средством.
- После промывки, хорошо прополощите и высушите в тени.
- Снова установите очищенный воздушный фильтр.



◆ Кондиционер напольного типа

- 1 Извлеките воздушный фильтр.
 - Потяните воздушный фильтр вниз на себя.



- Чтобы подсоединить воздушный фильтр, вставьте его в блок и нажмите на него.

2 Выполните чистку с помощью пылесоса или щетки с водой.

- В случае сильного загрязнения более эффективный результат можно получить, если промыть фильтр в умеренно теплой воде, смешанной с нейтральным моющим средством.



- После промывки, хорошо прополощите и высушите в тени.

3 Выполните чистку с помощью пылесоса или щетки.

- В случае сильного загрязнения более эффективный результат можно получить, если промыть фильтр в умеренно теплой воде, смешанной с нейтральным моющим средством.
- После промывки, хорошо прополощите и высушите в тени.
- Снова установите очищенный воздушный фильтр.



■ Чистка внутреннего блока и пульта дистанционного управления

- Для выполнения чистки внутренних блоков для моделей, перечисленных в предупреждении в начале данного раздела, обратитесь к квалифицированному специалисту по обслуживанию.
- Протрите сухой мягкой тканью.
- В случае сильного загрязнения протрите загрязнение тканью, смоченной в умеренно теплой воде. (Не используйте воду для протирания пульта дистанционного управления)
- Не используйте бензин, растворитель, очищающую абразивную пасту, ткани с химическими составами и т. п., поскольку они могут стать причиной деформации или поломки.



■ Если устройство не используется более месяца

- Оставьте вентилятор работать примерно на полдня, чтобы просушить внутренние части.
- Выключите главный выключатель питания.
- Очистите и снова установите на место воздушный фильтр.

■ Периодическая проверка

- После длительной эксплуатации в результате воздействия тепла, влаги, пыли или в результате других естественных причин части устройства могут износиться или работать неисправно, а также может ухудшиться слив.
- В дополнение к регулярному обслуживанию рекомендуется обращаться к дилеру по месту приобретения блока и т. п. для выполнения регулярных проверок (платная услуга).

▲ ВНИМАНИЕ

Кондиционер кассетного типа с 4-поточным выпуском воздуха

- Выполните чистку теплообменника с помощью пылеотсасывающего устройства высокого давления.

Использование имеющихся в продаже моющих средств (моющих средств, содержащих сильные щелочи или кислоты) может привести к повреждению поверхностной обработки теплообменника, что может стать причиной ухудшения эффективности самоочистки. Для получения дополнительной информации обратитесь в наш отдел продаж или к дилеру по месту приобретения изделия.

■ Перед началом сезона использования режима охлаждения

Обратитесь к квалифицированному специалисту по обслуживанию для выполнения чистки дренажного поддона.

▲ ВНИМАНИЕ

Выполните чистку дренажного поддона

Без выполнения чистки дренажный поддон может быть заполнен и вода может вытекать на потолок или пол.

Если вы не планируете использовать устройство более 1 месяца

- (1) Включите режим "FAN". Оставьте вентилятор работать примерно на полдня, чтобы полностью просушить внутренние части.
- (2) Остановите работу кондиционера и выключите главный выключатель питания.



Проверка перед использованием

- (1) Проверьте, установлены ли воздушные фильтры.
- (2) Проверьте, не заблокированы ли воздухозаборник или воздуховыпускное отверстие.
- (3) Включите главный выключатель питания.

11 ПРИ ОБНАРУЖЕНИИ СЛЕДУЮЩИХ ПРИЗНАКОВ НЕПОЛАДКИ

Прежде чем обратиться за обслуживанием или ремонтом, выполните проверку по следующим пунктам.

Признак	Причина
<p>Наружный блок</p> <ul style="list-style-type: none"> Выходит белый холодный туман. Иногда слышится звук утечки воздуха. 	<ul style="list-style-type: none"> Вентилятор наружного блока останавливается автоматически и начинается работа режима размораживания. Соленоидный клапан работает при начале и завершении режима размораживания.
<p>Внутренний блок</p> <ul style="list-style-type: none"> Иногда слышится свистящий звук. Слышится слабый щелкающий звук. Ощущается запах из воздуховыпускного отверстия. Горит индикация "i". Горит индикация "E". Горит индикация "C". Из внутреннего блока в режиме ожидания слышится звук или выходит холодный воздух. 	<ul style="list-style-type: none"> Когда кондиционер начинает работу, во время работы или сразу же после завершения работы, может раздаваться звук, напоминающий движение потока воздуха, и звук работы может становиться громче на 2 или 3 минуты сразу же после начала работы кондиционера. Это звук течения хладагента или звук слива из осушителя. Этот звук возникает при небольшом расширении и сжатии теплообменника и т. п. из-за перепадов температур. К кондиционеру прилипают разнообразные запахи, например запах стен, ковров, одежды, сигарет или косметики. Когда работа в режиме охлаждения невозможна, поскольку другой внутренний блок работает в режиме обогрева. Наружная температура вне рабочего температурного диапазона? Когда администратор кондиционера воздуха ограничил работу кондиционера режимом COOL или HEAT, и выполняется операция, противоположная заданной. При остановке вентилятора для предотвращения выпуска потоков холодного воздуха в начале работы в режиме обогрева. Поскольку для предотвращения застоя масла или хладагента во внутреннем блоке в режиме ожидания временно течет хладагент, то из блока может быть слышен звук текущего хладагента или может вырываться белый пар, когда другой внутренний блок работает в режиме HEAT, либо холодный воздух, когда другой внутренний блок работает в режиме COOL. Звук производит расширительный клапан, работающий при включении питания. Изображение на ЖКД может временно размываться из-за статического электричества. Периодическое срабатывание вентилятора с открытыми жалюзиями иногда выполняется для управления сбором хладагента из неработающих блоков.
<ul style="list-style-type: none"> При включении питания кондиционера слышится тикающий звук. Изображение на ЖКД размывается при прикосновении. Вентилятор и жалюзи внутреннего блока двигаются, когда блок не работает. 	<ul style="list-style-type: none"> Таймер включен или выключен?
<p>Автоматически запускается или останавливается.</p>	<ul style="list-style-type: none"> Сбой питания? Выключатель питания выключен? Перегорел предохранитель или сработал прерыватель? Сработало защитное устройство? (Индикатор работы включится.) Включен таймер? (Индикатор работы включится.) Одновременно выбраны режимы COOL и HEAT? (На дисплее пульта дистанционного управления горит индикация "i".) Наружная температура вне рабочего температурного диапазона?
<p>Не работает.</p>	<ul style="list-style-type: none"> Воздухозаборное или воздуховыпускное отверстие наружного блока заблокировано? Открыты окна или двери? Воздушный фильтр забился пылью? Жалюзи выпуска воздуха на внутреннем блоке установлены в правильное положение? Выбор силы потока воздуха установлен на "LOW", "MED", и режим работы установлен на "FAN"? Задана надлежащая температура? Одновременно выбраны режимы COOL и HEAT? (На дисплее пульта дистанционного управления горит индикация "i".) Наружная температура вне рабочего температурного диапазона?
<p>Воздух не охлаждается или не нагревается в достаточной степени.</p>	<ul style="list-style-type: none"> Воздухозаборное или воздуховыпускное отверстие наружного блока заблокировано? Открыты окна или двери? Воздушный фильтр забился пылью? Жалюзи выпуска воздуха на внутреннем блоке установлены в правильное положение? Выбор силы потока воздуха установлен на "LOW", "MED", и режим работы установлен на "FAN"? Задана надлежащая температура? Одновременно выбраны режимы COOL и HEAT? (На дисплее пульта дистанционного управления горит индикация "i".) Наружная температура вне рабочего температурного диапазона?

Это не является неисправностью.

Проверьте еще раз.

⚠ ВНИМАНИЕ

При возникновении следующих проблем отключите питание и немедленно обратитесь к дилеру:

- Переключатели работают неправильно.
- Часто перегорает главный предохранитель или часто срабатывает сетевой выключатель.
- Внутрь кондиционера попал посторонний предмет или вода.
- Кондиционер не работает даже после устранения причины включения защитного устройства. (Индикатор работы и ⚡ на пульте дистанционного управления мигают. Когда на пульте дистанционного управления отображается ⚡ и комбинация из E, F, H, L или P и число, также проинформируйте квалифицированного специалиста по обслуживанию относительно содержания индикации на дисплее.)
- Обнаружены другие проблемы.

Ведение журнала и проверка

При возникновении неполадки в кондиционере на дисплее пульта дистанционного управления появляются код проверки и номер внутреннего блока.

Код проверки отображается только во время работы. Если изображение исчезло, выполните процедуру согласно приведенному ниже разделу "Проверка истории ошибок".

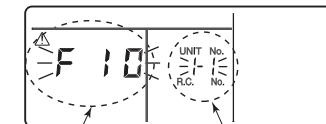

Код проверки

Номер внутреннего блока, в котором произошла ошибка

Проверка истории ошибок

При возникновении ошибки в кондиционере, вы можете проверить историю ошибок, выполнив следующую процедуру. (В памяти истории ошибок сохраняется до 4 неполадок.)

Историю можно вызвать как во время работы, так и при остановленном кондиционере.

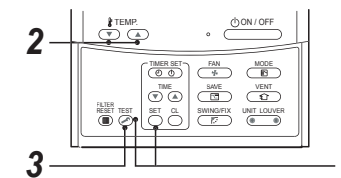

Процедура	Описание
1	<p>При одновременном нажатии и удерживании кнопок SET и TEST в течение не менее 4 секунд на дисплее отображается следующее.</p> <p>Если отображается [⚡ Сервисная проверка], то устройство перешло в режим отображения истории ошибок.</p> <ul style="list-style-type: none"> [01 : Порядок истории ошибок] отображается в окне CODE No. Отображается [Код ошибки]. [Адрес внутреннего блока, в котором возникла ошибка] отображается в UNIT No.
2	<p>При каждом нажатии кнопки [⏴ / ⏵], предназначенной для задания температуры, поочередно отображаются ошибки, хранящиеся в памяти истории ошибок. Цифры в CODE No. указывают CODE No. с [01] (последняя) по [04] (самая ранняя).</p> <p>ВНИМАНИЕ Не нажимайте кнопку ⏴, потому что при этом вся история ошибок внутреннего блока будет удалена.</p>
3	<p>Для выхода из просмотра журнала и возврат к обычному режиму дисплея нажмите кнопку TEST.</p>

1. Выполните проверку неполадок в соответствии с описанной выше процедурой.
2. Обратитесь к ближайшему уполномоченному дилеру или квалифицированному специалисту по обслуживанию для выполнения ремонта или обслуживания кондиционера.
3. Более подробная информация относительно кода проверки приведена в Руководстве по обслуживанию.

12 ТЕХНИЧЕСКИЕ ХАРАКТЕРИСТИКИ

Модель	Уровень звуковой мощности (дБА)		Вес (кг)
	Охлаждение	Обогрев	
MMY-MAP0804HT8-E, MMY-MAP0804HT8Z-E, MMY-MAP0804HT8ZG-E	77	78	242
MMY-MAP1004HT8-E, MMY-MAP1004HT8Z-E, MMY-MAP1004HT8ZG-E	78	79	242
MMY-MAP1204HT8-E, MMY-MAP1204HT8Z-E, MMY-MAP1204HT8ZG-E	82	83	242
MMY-MAP1404HT8-E, MMY-MAP1404HT8Z-E, MMY-MAP1404HT8ZG-E	82	83	330
MMY-MAP1604HT8-E, MMY-MAP1604HT8Z-E, MMY-MAP1604HT8ZG-E	83	84	330
MMY-MAP0804T8-E, MMY-MAP0804T8Z-E, MMY-MAP0804T8ZG-E	77	—	241
MMY-MAP1004T8-E, MMY-MAP1004T8Z-E, MMY-MAP1004T8ZG-E	78	—	241
MMY-MAP1204T8-E, MMY-MAP1204T8Z-E, MMY-MAP1204T8ZG-E	82	—	241
MMY-MAP1404T8-E, MMY-MAP1404T8Z-E, MMY-MAP1404T8ZG-E	82	—	330
MMY-MAP1604T8-E, MMY-MAP1604T8Z-E, MMY-MAP1604T8ZG-E	83	—	330

Заявление о Соответствии

Производитель: Toshiba Carrier Corporation
336 Тадохара, Фудзи-си, Сизуока-кен 416-8521 Япония

Официальный представитель/
Обладатель ТCF: Nick Ball
Технический Директор Toshiba EMEA
Toshiba Carrier UK Ltd.
Поршэм Клос, Белливер Индастриал Эстейт,
Плимут, Девон, PL6 7DB.
Великобритания

Настоящим заявляет, что оборудование, описанное ниже:

Общее Обозначение: Кондиционер Воздуха

Модель/тип: <Модель с тепловым насосом>
MMY-MAP0804HT8-E, MMY-MAP1004HT8-E, MMY-MAP1204HT8-E
MMY-MAP1404HT8-E, MMY-MAP1604HT8-E

MMY-MAP0804HT8Z-E, MMY-MAP1004HT8Z-E, MMY-MAP1204HT8Z-E
MMY-MAP1404HT8Z-E, MMY-MAP1604HT8Z-E

MMY-MAP0804HT8ZG-E, MMY-MAP1004HT8ZG-E, MMY-MAP1204HT8ZG-E
MMY-MAP1404HT8ZG-E, MMY-MAP1604HT8ZG-E

<Модель только с охлаждением>
MMY-MAP0804T8-E, MMY-MAP1004T8-E, MMY-MAP1204T8-E
MMY-MAP1404T8-E, MMY-MAP1604T8-E

MMY-MAP0804T8Z-E, MMY-MAP1004T8Z-E, MMY-MAP1204T8Z-E
MMY-MAP1404T8Z-E, MMY-MAP1604T8Z-E

MMY-MAP0804T8ZG-E, MMY-MAP1004T8ZG-E, MMY-MAP1204T8ZG-E
MMY-MAP1404T8ZG-E, MMY-MAP1604T8ZG-E

Фирменное наименование: Супер-модульный мультисистемный (SMMS) кондиционер

Соответствует положениям Директивы "Оборудование" (Директива 2006/42/EC) и правилам, переносимым в национальное законодательство

Соответствует положениям следующих согласованных стандартов:

EN 378-2: 2008+A1:2009

ПРИМЕЧАНИЕ

Данное заявление теряет силу, если были внесены технические или операционные изменения без согласия производителя.

Информация согласно Директиве EMC 2004/108/EC	
(Название производителя)	TOSHIBA CARRIER CORPORATION
(Адрес, город, страна)	336 Тадехара, Фудзи-си, Сизуока-кен 416-8521 Япония
(Название импортера/дистрибьютора в ЕС)	Toshiba Carrier UK Ltd.
(Адрес, город, страна)	Поршэм Клоз, Белливер Индастриал Эстейт, Плимут, Девон, PL6 7DB. Великобритания

EN999335399

TOSHIBA CARRIER CORPORATION
336 TADEHARA, FUJI-SHI, SHIZUOKA-KEN 416-8521 JAPAN